

# TESLA

SPLIT-TYPE  
КОНДИЦИОНЕР

## Руководство пользователя

For **R32 DC Inverter** models:

TT27TP61S-0932IAWUV

TT34TP61S-1232IAWUV

TT51TP61S-1832IAWUV

RUS

ENG

Ver. 2022

RUS

## **ИНСТРУКЦИЯ ПО ЭКСПЛУАТАЦИИ**

Примечание. Все изображения в данном руководстве являются схематическими, фактический внешний вид может незначительно отличаться. Перед эксплуатацией устройства внимательно прочтите данное руководство пользователя! Сохраните это руководство для дальнейшего использования.

ENG

## **OPERATING INSTRUCTION**

Note: All the pictures in this manual are just schematic diagrams, the actual is the standard. Please read this owner's manual carefully and thoroughly before operating the unit! Take care of this manual for future reference.

# МЕРЫ ПРЕДОСТОРОЖНОСТИ



## ПРАВИЛА БЕЗОПАСНОСТИ И РЕКОМЕНДАЦИИ ПО УСТАНОВКЕ

- Прочитайте данное руководство перед установкой или эксплуатацией оборудования.
- Во время установки внутреннего и наружного блоков запрещено присутствие детей. Могут произойти непредвиденные происшествия.
- Убедитесь, что основание наружного блока крепко зафиксировано.
- Проверьте герметичность системы охлаждения и убедитесь в отсутствии утечек хладагента при перемещении кондиционера.
- Осуществите испытательный цикл работы после установки сплит-системы и запишите эксплуатационные данные.
- Не допускается использование кондиционера с установленным предохранителем несоответствующего номинала или перемычкой.
- Убедитесь, что напряжение в сети соответствует указанному на паспортной табличке. Следите за чистой выключателя или вилки кабеля питания. Правильно и надежно вставьте вилку кабеля питания в розетку, чтобы избежать риска поражения электрическим током или возгорания из-за недостаточного контакта.
- Удостоверьтесь, что вилка подходит к розетке, если не подходит - замените розетку или вилку для соответствия национальным стандартам.
- При установке кондиционера необходимо предусмотреть на линии электропитания устройство автоматического отключения по высокому току и по току короткого замыкания (автоматический выключатель) соответствующего номинала, согласно действующим национальным нормам и правилам, а также устройством защитного отключения по току утечки.
- Установка кондиционера должна быть произведена профессионалами или квалифицированными специалистами.
- Не храните бензин, спирт и другие летучие и легковоспламеняющиеся жидкости вблизи кондиционера.
- Если оборудование эксплуатируется в местах ограниченной вентиляции, должны быть предусмотрены меры предосторожности во избежание утечки хладагента и опасности возгорания.
- Упаковочный материал может быть использован для повторной переработки. Отработавший свой срок службы кондиционер, следует доставить в центр по утилизации отходов.
- Пользуйтесь кондиционером строго в соответствии с данной инструкцией. В данном руководстве не рассматривается возникновение всех возможных внештатных ситуаций при различных условиях эксплуатации. Как и в случаях обращения с другими бытовыми электроприборами, руководствуйтесь здравым смыслом и будьте осторожны при использовании и техническом обслуживании кондиционера.
- Оборудование должно быть установлено в соответствии с национальными требованиями.
- При осуществлении ремонтных работ кондиционер следует отключить от электросети.
- Оборудование должно быть установлено согласно национальным нормам монтажа электропроводки.
- Данное устройство может использоваться детьми в возрасте от 8 лет и старше, а также людьми с ограниченными физическими и умственными способностями, строго при условии, что эксплуатация устройства осуществляется под присмотром ответственных лиц, ознакомившихся со всеми мерами технической безопасности. Дети не должны играть с оборудованием. Чистка и техническое обслуживание детьми не допускается без присмотра специалистов.
- Не пытайтесь установить кондиционер самостоятельно; всегда обращайтесь к квалифицированным техническим специалистам.
- Чистка и техническое обслуживание должны проводиться квалифицированным техническим персоналом.
- Убедитесь, что напряжение в сети соответствует указанному на паспортной табличке. Следите за чистой выключателя или вилки кабеля питания. Правильно и надежно вставьте вилку кабеля питания в розетку, чтобы избежать риска поражения электрическим током или возгорания из-за недостаточного контакта.
- Не выключайте работающее устройство из розетки во избежание несчастных случаев.
- Оборудование предназначено для кондиционирования воздуха в бытовых условиях и не должно быть использовано для других целей, таких как сушка одежды, охлаждение еды и пр.

- Всегда используйте оборудование с установленным фильтром. Использование кондиционера без воздушного фильтра могут стать причиной накопления пыли или мусора на внутренних частях устройства и возможных дальнейших сбоев.
- Пользователь ответственен за установку оборудования квалифицированным специалистом, который должен убедиться в правильном заземлении и установить автоматический выключатель с электромагнитным и тепловым расцепителями.
- Аккумуляторные батарейки пульта дистанционного управления должны быть переработаны или утилизированы правильно. Утилизация неработающих батареек ---
- Пожалуйста, отнесите батарейки в доступный пункт сбора.
- Не стойте перед потоком охлажденного воздуха долго. Прямое и продолжительное воздействие холодного воздуха может быть опасно для вашего здоровья. Особую осторожность следует проявлять в комнатах с детьми, старыми или больными людьми.
- Если из оборудования происходит дым или присутствует запах гари, немедленно отключите питание и обратитесь в сервисный центр.
- Продолжительное использование оборудования в подобных условиях могут стать причиной пожара или поражения электрическим током.
- Ремонтные работы должны осуществляться авторизованным сервисным центром. Неправильный ремонт может подвергнуть пользователя к риску поражения электрическим током или другим несчастным случаям.
- Отцепите автоматический выключатель если вы планируете не использовать кондиционер длительное время.
- Пользуйтесь кондиционером строго в соответствии с данной инструкцией. В данном руководстве не рассматривается возникновение всех возможных внештатных ситуаций при различных условиях эксплуатации. Как и в случаях обращения с другими бытовыми электроприборами, руководствуйтесь здравым смыслом и будьте осторожны при использовании и техническом обслуживании кондиционера.
- Убедитесь, что кондиционер отключен от питания при продолжительных периодах бездействия, а также перед выполнением любых ремонтных или плановых работ.
- Выбор наиболее подходящей температуры может предотвратить ущерб кондиционеру.

## ПРАВИЛА БЕЗОПАСНОСТИ

- Не сгибайте, тяните или сжимайте кабель питания. Поражения электрическим током или возникновения огня могут быть связаны с поврежденным проводом. Только специализированный персонал должен осуществлять замену провода питания.
- Не используйте дополнения или самодельные модули.
- Не касайтесь внутренних частей оборудования без защиты или когда на оборудование попала влага.
- Не засовывайте посторонние предметы в воздухозаборные и раздающие решетки кондиционера. Заграждение воздушных выходов влияет на эффективность и исправность работы кондиционера.
- Не меняйте и модифицируйте оборудование.
- Не устанавливайте оборудование в местах, где воздух может содержать газ, масла или серу, или рядом с источниками тепла.
- Данное устройство может использоваться детьми в возрасте от 8 лет и старше, а также людьми с ограниченными физическими и умственными способностями, строго при условии, что эксплуатация устройства осуществляется под присмотром ответственных лиц, ознакомившихся со всеми мерами технической безопасности.
- Не оказывайте нагрузку на кондиционер и не размещайте на нем тяжелые или горячие объекты.
- Не оставляйте двери и окна открытыми надолго при работающем кондиционере.
- Не направляйте воздушный поток на растения или животных.
- Долгое прямое воздействие потока холодного воздуха могут вызвать негативные последствия для растений и животных.
- Избегайте контактов кондиционера с водой. Электропроводка может повредиться и вызвать удар электрическим током.
- Не осуществляйте нагрузку и не кладите предметы на наружный блок.
- Не засовывайте посторонние предметы в оборудование, это может привести к выходу его из строя, а Вы можете получить повреждения.
- Дети должны быть под присмотром во время работы кондиционера и не играть с оборудованием. Если источник питания поврежден, он должен быть заменен производителем, сервисным центром или квалифицированным персоналом во избежание несчастных случаев.

# НАИМЕНОВАНИЯ ДЕТАЛЕЙ

## Внутренний блок

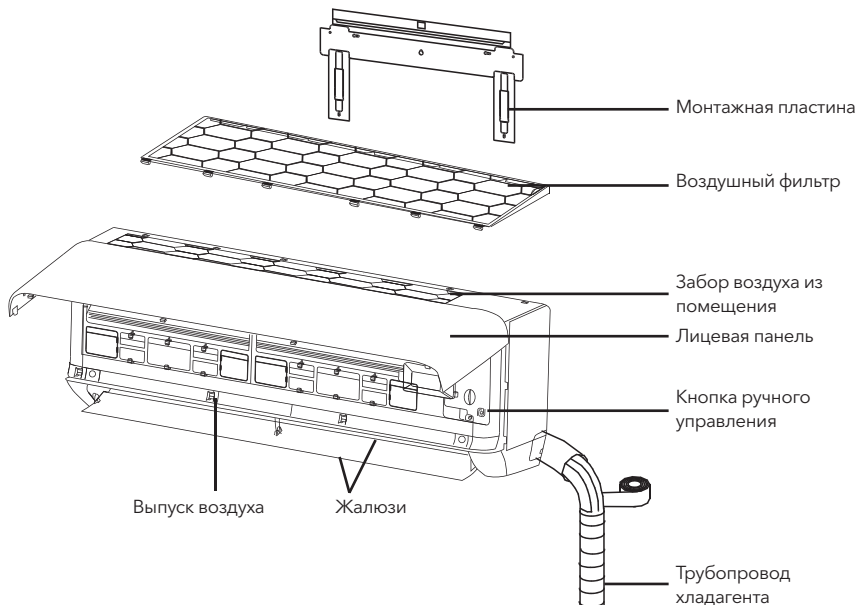

## Наружный блок

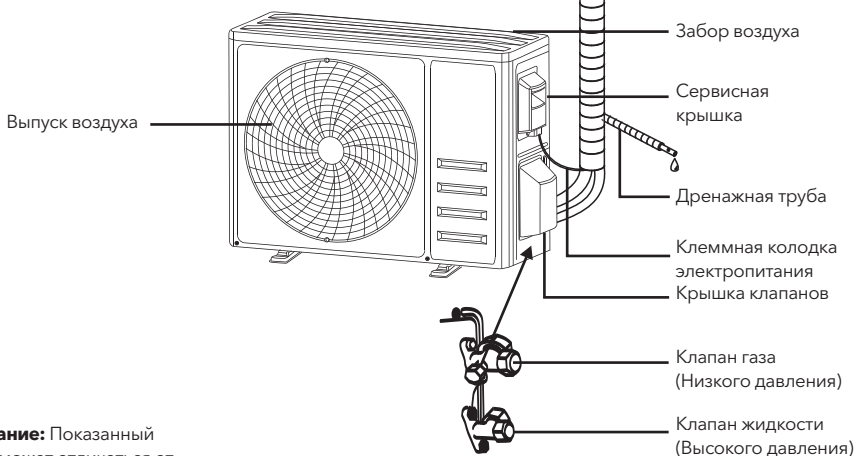



**Примечание:** Показанный рисунок может отличаться от реального объекта.

With the protective cover removed

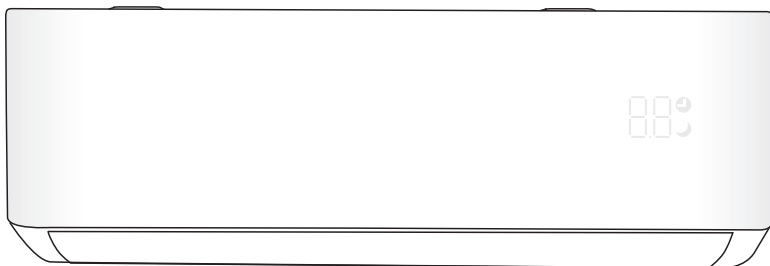
## Дисплей внутреннего блока



No.	LED	Значение
1		Панель индикации температуры/кода ошибки
2		Индикатор таймера
3		Индикатор режима сна

 Форма и положение переключателей и индикаторов могут отличаться в зависимости от модели, но их функции одинаковы.



# ПУЛЬТ УПРАВЛЕНИЯ

## Пульт дистанционного управления

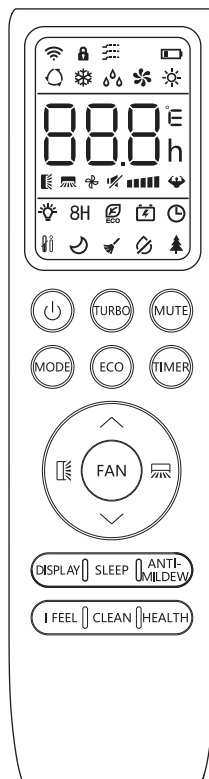
№.	Символ	Значение отображаемых символов
1		Индикатор зарядки
2		Автоматический режим
3		Режим охлаждения
4		Режим осушения
5		Режим вентилятор
6		Режим обогрева
7		Режим ЭКО
8		Таймер
9		Индикатор температуры
10		Скорость вентилятор: Auto/ low/ low-mid/ mid/ mid-high/ high
11		Функция «без звука»
12		Функция ТУРБО
13		Автопокачивание вниз/верх
14		Автопокачивание влево/вправо
15		Функция СОН
16		Функция ЗДОРОВЬЕ
17		Функция I FEEL
18		Функция обогрева 8С
19		Индикатор сигнала
20		Приятный поток
21		Защита от детей
22		Вкл/выкл дисплей
23		GEN функция
24		Функция автоматической очистки
25		Функция против плесени



Дисплей и некоторые функции пульта дистанционного управления могут отличаться в зависимости от модели.

№.	Кнопка	Значение
1		ВКЛ/ВЫКЛ кондиционер.
2	^	Уменьшить температуру/время.
3	v	Увеличить температуру/время.
4	MODE	Выбор режима (AUTO, COOL, DRY, FAN, HEAT).
5	ECO	ВКЛ/ВЫКЛ функцию ECO.
		Зажать для функции 8C (зависит от модели).
6	TURBO	ВКЛ/ВЫКЛ функцию ТУРБО.
7	FAN	Выбор скорости вентилятора auto/mute/low/low-mid/mid/mid-high/high/turbo.
8	TIMER	Настройка таймера.
9	SLEEP	ВКЛ/ВЫКЛ режим SLEEP.
10	DISPLAY	ВКЛ/ВЫКЛ LED дисплей.
11		Чтобы остановить или начать горизонтальное движение жалюзи или установить желаемое направление потока воздуха вверх / вниз.
12		Чтобы остановить или начать вертикальное движение жалюзи или установить желаемое направление потока воздуха влево / вправо.
13	I FEEL	ВКЛ/ВЫКЛ функцию I FEEL.
14	MUTE	ВКЛ/ВЫКЛ функцию MUTE.
		Зажать для функции GEN (зависит от модели).
15	MODE + TIMER	ВКЛ/ВЫКЛ защиту от детей.
16	CLEAN	ВКЛ/ВЫКЛ самоочистку (зависит от модели).
17	FAN + MUTE	ВКЛ/ВЫКЛ приятный поток воздуха (зависит от модели).
18	HEALTH	ВКЛ/ВЫКЛ функцию HEALTH (зависит от модели).
19	ANTI-MILDEW	ВКЛ/ВЫКЛ функцию защиты от образования плесени.

 Дисплей и некоторые функции пульта дистанционного управления могут отличаться в зависимости от модели

 Форма и положение кнопок и индикаторов могут различаться в зависимости от модели, но их функции одинаковы.

 Устройство подтверждает правильный прием каждой кнопки звуковым сигналом.



## Замена батарей

Снимите крышку батарейного отсека с задней стороны пульта дистанционного управления, нажав и сдвинув ее в направлении стрелки. Установите батареи, поместив (-) сбоку с пружиной на пульт дистанционного управления. Установите на место крышку аккумуляторного отсека, сдвинув ее на место.



Используйте 2 батарейки LRO3 AAA.

Не используйте аккумуляторные батареи.

Замените старые батареи на новые того же типа, когда дисплей становится неразборчивым.

Не выбрасывайте батареи вместе с неотсортированными бытовыми отходами.

Необходим сбор таких отходов отдельно для специальной обработки.

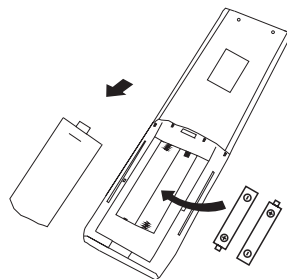

Каждый раз, когда вставляете батарейки в пульт дистанционного управления в первый раз, вы можете установить только режимы охлаждения или обогрева. Как только вы вставите батарейки, выключите пульт дистанционного управления и действуйте, как показано ниже.

1. Зажмите кнопку **MODE**, пока (❄️) не замигает, чтобы включить охлаждение.

2. Зажмите кнопку **MODE**, пока (🔥) не замигает, чтобы включить обогрев.

Примечание: Если вы установите пульт дистанционного управления в режим охлаждения, невозможно будет активировать функцию нагрева в агрегатах с насосом отопления. Если вам нужно выполнить сброс, выньте батареи и установите снова.



Вы можете отобразить температуру в цельсиях или фarenгейтах.

1. Зажмите **TURBO** дольше 5 секунд;

2. Зажмите **TURBO** пока единица измерения не поменяется;

3. Отпустите кнопку и подождите 5 секунд, единица измерения сохранится.

Примечание:

1. Направьте пульт дистанционного управления на кондиционер.

2. Убедитесь, что между пультом дистанционного управления и приемником сигнала во внутреннем блоке нет никаких предметов.

3. Никогда не оставляйте пульт дистанционного управления под воздействием солнечных лучей.

4. Держите пульт ДУ на расстоянии не менее 1 м от телевизора или других электроприборов.

## Режим охлаждения



Функция охлаждения позволяет кондиционеру одновременно охладить комнату и снизить влажность воздуха.

Чтобы активировать охлаждение, нажимайте кнопку

**MODE** пока символ ❄️ не появится на дисплее.

Кнопкой **▼** или **▲** задайте температуру ниже, чем есть в комнате.

## Режим осушения



Эта функция снижает влажность воздуха, чтобы сделать комнату более комфортной.

Для режима осушения, нажимайте **MODE** пока **☁️** не появится на дисплее.

## Вентилятор (не путать с кнопкой)



Режим вентиляции.

Нажимайте **MODE** пока **🌀** не появится на дисплее.

## Автоматический режим



Automatic mode.

Для авторежим, нажимайте **MODE** пока **🔄** не появится на дисплее. В AUTO режиме кондиционер будет автоматически выбирать режим, для заданной температуры.

## HEATING MODE



Функция обогрева позволяет кондиционеру обогревать комнату.

Нажимайте кнопку **[MODE]** пока ☀ не появится на дисплее. Кнопкой **▼** или **▲** задайте температуру выше, чем текущая в комнате.

**!** В режиме **ОБОГРЕВА** прибор может автоматически активировать цикл размораживания, который необходим для очистки конденсатора от инея и восстановления его функции теплообмена. Эта процедура обычно длится 2-10 минут. Во время размораживания вентилятор внутреннего блока останавливается. После размораживания он автоматически переходит в режим **НАГРЕВА**.

**!** **(Для рынка Северной Америки)** При необходимости вы можете нажать кнопку **ECO 10** раз в течение 8 секунд в режиме нагрева, чтобы запустить принудительное размораживание. Он разморозит уличный лед намного быстрее.

## Скорость вентилятора (кнопка FAN)



Смена скорости вентилятора.

Нажмите кнопку **[FAN]** чтобы задать скорость, AUTO/ MUTE/ LOW/ LOW-MID / MID/ MID-HIGH/ HIGH/ TURBO.



## Защита от детей

1. Зажмите **[MODE]** и **[TIMER]** одновременно для активации/деактивации функции.
2. При включенной функции никакие кнопки не работают.

## Функция ТАЙМЕР ВКЛ



Автоматическое включение.

Когда агрегат выключен, вы можете установить **ТАЙМЕР ВКЛ**. Чтобы установить время включения:

1. Нажмите **[TIMER]**, **⌚** и **[ON]** отобразятся на пульте и замигают.
2. Нажимайте **▼** или **▲** для выбора времени. С каждым нажатием время увеличивается/уменьшается на полчаса между 0 и 10 часами и на час между 10 и 24 часами.

3. Нажмите **[TIMER]** второй раз для завершения.
4. После установки таймера выберите режим (Cool/ Heat/ Auto/ Fan/ Dry) нажатием кнопки **[MODE]**. И выберите скорость нажатием кнопки **[FAN]**. И задайте температуру кнопкой **▼** или **▲**.

Отмените таймер нажатием **[TIMER]**.

## Функция ТАЙМЕР ВКЛ



Автоматическое выключение.

Когда агрегат включен вы можете установить **ТАЙМЕР ВЫКЛ**. Для установки времени выключения:

1. Убедитесь, что агрегат включен.
2. Нажмите **[TIMER]**. Жмите **▼** или **▲** чтобы задать время.
3. Нажмите **[TIMER]** еще раз, чтобы завершить.

Отмените нажатием **[TIMER]**.

Примечание: Все программирование должно выполняться в течение 5 секунд, в противном случае настройка будет отменена.

## Функция SWING



1. Нажмите **SWING** для активации,
  - 1.1 Нажмите для покачивания вверх/вниз, появится на дисплее пульта.
  - 1.2 Нажмите для покачивания влево/вправо появится на дисплее пульта.
  - 1.3 Нажмите еще раз, чтобы зафиксировать.
2. Если вертикальные дефлекторы устанавливаются вручную под заслонки, они позволяют направлять воздушный поток вправо или влево.
3. Зажмите или дольше 3 секунд для выбора других углов.



**!** Никогда не устанавливайте створки вручную, это может серьезно повредить хрупкий механизм!

 **Никогда не вставляйте пальцы, палки или другие предметы в отверстия для впуска и выпуска воздуха. Такой случайный контакт с токоведущими частями может привести к непредвиденным повреждениям или травмам.**

## Функция ТУРБО

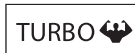

Для активации нажмите кнопку **TURBO**, и  появится на дисплее. Нажмите еще раз, чтобы отменить эту функцию. В режиме ОХЛАЖДЕНИЕ / НАГРЕВ, когда вы выбираете функцию ТУРБО, прибор переключается в режим быстрого ОХЛАЖДЕНИЯ или быстрого НАГРЕВА и работает на максимальной скорости вентилятора для создания сильного воздушного потока.

## Функция MUTE



1. Нажмите **MUTE** для активации, и  появится на дисплее пульта. Повторите для деактивации.
2. Когда работает функция MUTE, внутренний блок будет работать на самой низкой скорости вентилятора для максимальной тишины.
3. При нажатии кнопки FAN / TURBO функция MUTE будет отменена. Функция MUTE не может быть активирована в режиме осушения.

## Функция SLEEP

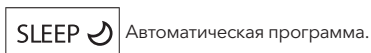

Нажмите **SLEEP** для активации, и  появится на дисплее.

Нажмите снова для деактивации.

После 10 часов работы в спящем режиме кондиционер перейдет в предыдущий режим.

## Функция I FEEL (Опция)



Нажмите **I FEEL** для активации,  появится на дисплее пульта. Нажмите снова для деактивации. Эта функция позволяет пульту дистанционного управления измерять температуру в его текущем местоположении и отправлять этот сигнал в кондиционер, чтобы оптимизировать температуру вокруг вас и обеспечить комфорт. Он автоматически отключится через 2 часа.

## Функция ECO

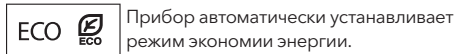

Нажмите **ECO**,  появится на дисплее и агрегат будет работать в режиме экономии.

Нажмите снова для деактивации.

Примечание: функция ЭКО доступна в режимах ОХЛАЖДЕНИЕ и ОБОГРЕВ.

## Функция DISPLAY (Дисплей внутреннего блока)

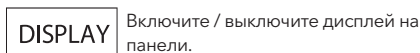

Нажмите **DISPLAY** для отключения LED дисплея на панели. Нажмите снова для включения.

## Функция GEN (Опция)



1. Сначала включите внутренний блок, зажмите **MUTE** на 3 сек. для активации, и повторите то же самое для деактивации.
2. Нажимайте **MUTE** чтобы выбрать тип L3 - L2 - L1 - OF.
3. Выберите OF и подождите 2 секунды для выхода.

## Автоматическая очистка (Опция)

Только опция для некоторых инверторных кондиционеров с обогревом.

Для активации сначала выключите кондиционер, нажмите кнопку **CLEAN**, вы услышите звуковой сигнал, **AC** появится на дисплее кондиционера, и  появится на дисплее пульта.

1. Эта функция помогает удалить скопившуюся грязь, бактерии из испарителя.
2. Эта функция будет работать около 30 минут, после чего она вернется в исходный режим. Вы можете нажать  для отмены во время процесса.

Вы услышите 2 звуковых сигнала после завершения или отмены.

 Это нормально, если во время этого процесса будет слышен некоторый шум, поскольку пластмассовые материалы расширяются при нагревании и сжимаются при холоде.

- !** Мы рекомендуем использовать эту функцию при следующих условиях окружающей среды, чтобы избежать некоторых функций защиты.

Внутренний	Temp < 86°F (30°C)
Наружный	41°F (5°C) < Temp < 86°F (30°C)

- !** Рекомендуется использовать эту функцию каждые 3 месяца.

## 80С обогрев (Опция)

1. Зажмите **[ECO]** на 3с. для активации **[8°C]** ( **[46°F]** ) появится на дисплее пульта. Повторите для деактивации.
2. Эта функция автоматически включит обогрев, если температура ниже 8 градусов и выключит обогрев по достижению 9 градусов.
3. Если температура выше 18 градусов функция автоматически отменится .

## Функция мягкого потока (Опция)

1. Включите кондиционер в режиме охлаждения, зажмите **[FAN]** и **[MUTE]** одновременно на 3 секунды для активации,  появится на дисплее. Повторите для деактивации.

2. Эта функция автоматически закроет вертикальные створки и даст вам комфортное ощущение легкого ветра.

## Функция ЗДОРОВЬЕ (Опция)

1. Включите кондиционер, нажмите **[HEALTH]** для активации,  появится на дисплее. Повторите для деактивации.
2. Когда запускается функцией ЗДОРОВЬЕ, Ионизатор / Плазменный / Биполярный ионизатор / УФ-лампы (в зависимости от модели) включаются и работают.

## ANTI-MILDEW (Опция)

1. В режиме охлаждения/осушения, нажмите **[ANTI-MILDEW]** для активации и  появится на дисплее;
2. При выключении кондиционера из режима ОХЛАЖДЕНИЕ / ОСУШЕНИЕ внутренний блок продолжит работу около 15 минут, чтобы высушить внутренний блок;
3. Нажмите ее еще раз или выберите другие режимы, чтобы отменить эту функцию.

# ИНСТРУКЦИЯ ПО ЭКСПЛУАТАЦИИ

- !** Попытка использовать кондиционер при температуре, превышающей указанный диапазон, может привести к срабатыванию защитного устройства кондиционера, и кондиционер может перестать работать. Поэтому старайтесь использовать кондиционер в следующих температурных условиях.

### Инверторный кондиционер:

Температура	Режим		
	Обогрев	Охлаждение	Осушение
В комнате	0°C~30°C	17°C~32°C	
Снаружи	-20°C~30°C (обогрев при низкой температуре: -25°C~30°C)	Т1 климат: 15°C~53°C (охлаждение при низкой температуре -15°C~53°C)	
		Т3 климат: 15°C~55°C	

При подключенном источнике питания перезапустите кондиционер после выключения или переключите его в другой режим во время работы, и защитное устройство кондиционера запустится. Компрессор возобновит работу через 3 минуты.

### **!** Характеристики режима обогрева (для моделей с обогревом)

#### Предварительный нагрев:

Когда функция обогрева включена, внутреннему блоку потребуется 2 ~ 5 минут для предварительного нагрева, после чего кондиционер начнет нагреваться и подает теплый воздух.

#### Разморозка:

Во время обогрева, когда наружный блок покрывается инеем, кондиционер включает функцию автоматического размораживания для улучшения эффекта обогрева. Во время размораживания внутренний и внешний вентиляторы прекращают работу. Кондиционер возобновит нагрев автоматически после завершения размораживания.

**Кнопка ручного управления:**

Откройте панель и найдите аварийную кнопку на электронном блоке управления, если пульт ДУ вышел из строя. (Всегда нажимайте аварийную кнопку с изоляционной защитой)

Текущий статус	Действие	Реакция	Режим
Выключен	Нажмите кнопку один раз	Один звуковой сигнал.	Режим охлаждения
Выключен (для моделей с обогревом)	Нажмите кнопку дважды в течение 3 секунд	Два звуковых сигнала.	Режим обогрева
Работает	Нажмите кнопку один раз	Несколько звуковых сигналов.	Выключение

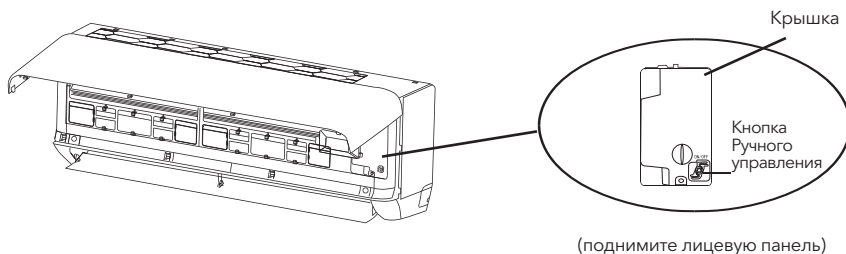

## ИНСТРУКЦИЯ ПО ОБСЛУЖИВАНИЮ (R32)

1. Ознакомьтесь с информацией в этом руководстве, чтобы узнать размеры пространства, необходимого для правильной установки устройства, включая минимальные допустимые расстояния по сравнению с соседними конструкциями.
2. Устройство должно устанавливаться, эксплуатироваться и храниться в помещении площадью более 4м<sup>2</sup>.
3. В помещениях запрещается повторно использовать механические соединения и конические соединения.
4. Трубопроводы должны быть защищены от физического повреждения и не должны устанавливаться в непроветриваемом помещении, если площадь меньше 4 м<sup>2</sup>.
5. Соблюдать национальные правила по газу.
6. Механические соединения должны быть доступны для технического обслуживания.
7. Следуйте инструкциям, приведенным в данном руководстве, по обращению, установке, очистке, техническому обслуживанию и утилизации хладагента.
8. Убедитесь, что вентиляционные отверстия свободны от препятствий.
9. **Примечание:** Обслуживание должно производиться только в соответствии с рекомендациями производителя.
10. **Внимание:** Прибор следует хранить в хорошо вентилируемом помещении, где размер комнаты соответствует площади помещения, указанной для работы.
11. **Внимание:** Прибор следует хранить в помещении без постоянно действующего открытого огня (например, работающего газового прибора) и источников возгорания (например, работающего электронагревателя).
12. Прибор следует хранить таким образом, чтобы исключить возможность механических повреждений.
13. Целесообразно, чтобы каждый, кто призван работать с контуром хладагента, имел действующий и актуальный сертификат от оценочного органа, аккредитованного в отрасли и подтверждающего его компетенцию в обращении с хладагентами, в соответствии со спецификацией оценки, признанной в соответствующем промышленном секторе. Операции по обслуживанию следует проводить только в соответствии с рекомендациями производителя оборудования. Операции по техническому обслуживанию и ремонту, требующие помощи других квалифицированных специалистов, должны проводиться под контролем лица, компетентного в использовании легковоспламеняющихся хладагентов.

14. Каждая рабочая процедура, которая затрагивает средства безопасности, должна выполняться только компетентными лицами.

**15. Внимание:**

- Не используйте средства для ускорения процесса размораживания или очистки, кроме рекомендованных производителем.
- Прибор следует хранить в помещении, в котором отсутствуют постоянно работающие источники возгорания (например: открытый огонь, работающий газовый прибор или работающий



Осторожно: опасность пожара    Инструкция по эксплуатации    Прочтите техническое руководство

электрический обогреватель).

- Не протыкайте и не поджигайте.
- Помните, что хладагенты не должны иметь запаха.

**16. Информация по обслуживанию:**

1. Проверка местности

Перед началом работ с системами, содержащими воспламеняющиеся хладагенты, необходимо проверить безопасность, чтобы минимизировать риск воспламенения. При ремонте холодильной системы перед проведением работ с системой необходимо соблюдать следующие меры предосторожности.

2. Порядок работы

Работа должна выполняться в соответствии с контролируемой процедурой, чтобы минимизировать риск присутствия горючего газа или пара во время выполнения работы.

3. Общая рабочая зона

Весь обслуживающий персонал и другие лица, работающие на территории, должны быть проинструктированы о характере выполняемых работ. Следует избегать работы в замкнутом пространстве. Область вокруг рабочего места должна быть отделена. Убедитесь, что условия в зоне безопасны, контролируя легковоспламеняющиеся материалы.

4. Проверьте наличия хладагента

Зона должна быть проверена соответствующим детектором хладагента до и во время работы, чтобы технический специалист знал о потенциально воспламеняющейся атмосфере. Убедитесь, что используемое оборудование для обнаружения утечек подходит для использования с легковоспламеняющимися хладагентами.

5. Наличие огнетушителя

Если на холодильном оборудовании или любых связанных с ним частях будут проводиться горячие работы, в наличии должно быть соответствующее оборудование для пожаротушения. Держите рядом с местом зарядки сухой порошковый огнетушитель или углекислый газ.

6. Нет источников возгорания

Ни одно лицо, выполняющее работы в отношении холодильной системы, которые связаны с открытием каких-либо трубопроводов, не должно использовать какие-либо источники воспламенения таким образом, чтобы это могло привести к риску возгорания или взрыва. Все возможные источники воспламенения, включая курение сигарет, следует хранить и использовать на достаточном удалении от места установки, ремонта, удаления и утилизации, во время которого хладагент может попасть в окружающее пространство. Перед началом работы необходимо обследовать территорию вокруг оборудования, чтобы убедиться в отсутствии воспламеняющихся веществ или опасности возгорания. Должны быть размещены знаки «Не курить».

7. Вентилируемая территория

Перед тем, как вскрыть систему или проводить какие-либо работы, убедитесь, что это место находится на открытом воздухе или что оно хорошо вентилируется. Определенная вентиляция должна сохраняться в течение всего периода выполнения работ. Вентиляция должна безопасно рассеивать любой выпущенный хладагент и, предпочтительно, выводить его в атмосферу.

8. Требования к холодильному оборудованию

При замене электрических компонентов они должны соответствовать назначению и правильной спецификации. Всегда следует соблюдать инструкции производителя по техническому обслуживанию и ремонту. В случае сомнений обратитесь за помощью в технический отдел производителя.

Следующие проверки должны применяться к установкам, использующим воспламеняющиеся хладагенты:

- Объем заправки соответствует размеру помещения, в котором установлены детали, содержащие хладагент;
- Вентиляционное оборудование и выпускные отверстия работают надлежащим образом и не забыты;
- Если используется косвенный холодильный контур, вторичный контур должен быть проверен на наличие хладагента;
- Маркировка оборудования остается видимой и разборчивой. Нечеткие отметки и знаки должны быть исправлены;
- Холодильная труба или компоненты устанавливаются в таком месте, где маловероятно, что они будут подвергаться воздействию каких-либо веществ, которые могут вызвать коррозию компонентов, содержащих хладагент, за исключением случаев, когда компоненты изготовлены из материалов, которые по своей природе устойчивы к коррозии или имеют надлежащую защиту от такой коррозии.

#### 9. Требования к электрооборудованию

Ремонт и техническое обслуживание электрических компонентов должны включать первоначальные проверки безопасности и процедуры проверки компонентов. Если существует неисправность, которая может поставить под угрозу безопасность, то к цепи нельзя подключать электропитание до тех пор, пока она не будет устранена надлежащим образом. Если неисправность не может быть устранена немедленно, но необходимо продолжить работу, следует использовать соответствующее временное решение. Об этом следует сообщить владельцу оборудования, чтобы проинформировать все стороны.

Первоначальные проверки безопасности должны включать:

- Конденсаторы разряжены: это должно быть сделано безопасным способом, чтобы избежать искрения;
- Отсутствие открытых электрических компонентов и проводов во время зарядки, восстановления или продувки системы;
- Непрерывность заземления.

#### 17. Ремонт герметичных компонентов

1. Во время ремонта герметичных компонентов все источники электропитания должны быть отключены от оборудования, над которым проводится работа, до снятия герметичных крышек и т. Д. Если абсолютно необходимо обеспечить электропитание оборудования во время обслуживания, тогда постоянно действующая система обнаружения утечки должна быть расположена в наиболее критической точке, чтобы предупредить о потенциально опасной ситуации.

2. Особое внимание следует уделять следующему, чтобы гарантировать, что при работе с электрическими компонентами корпус не будет изменен таким образом, чтобы не повлиять на уровень защиты. Это должно включать повреждение кабелей, чрезмерное количество соединений, клеммы, изготовленные не в соответствии с исходной спецификацией, повреждение уплотнений, неправильную установку сальников и т. д..

Убедитесь, что устройство надежно закреплено.

Убедитесь, что уплотнения или уплотнительные материалы не испортились так, что они больше не служат цели предотвращения проникновения воспламеняющейся атмосферы. Запасные части должны соответствовать спецификациям производителя.

**ПРИМЕЧАНИЕ.** Использование силиконового герметика может снизить эффективность некоторых типов оборудования для обнаружения утечек. Искробезопасные компоненты не нужно изолировать перед работой с ними.

#### 18. Ремонт искробезопасных компонентов

Не подключайте к цепи какие-либо постоянные индуктивные или емкостные нагрузки, не убедившись, что они не будут превышать допустимые напряжение и ток, разрешенные для используемого оборудования.

Искробезопасные компоненты - единственные типы, с которыми можно работать во время работы в воспламеняющейся атмосфере. Испытательное оборудование должно иметь правильные характеристики.

Заменяйте компоненты только на детали, указанные производителем. Другие части могут вызвать воспламенение хладагента в атмосфере из-за утечки.

#### 19. Кабели

Убедитесь, что кабели не подвержены износу, коррозии, чрезмерному давлению, вибрации, острым краям или другим неблагоприятным воздействиям окружающей среды. Проверка также должна учитывать срок службы или постоянную вибрацию от таких источников, как компрессоры или вентиляторы.

#### 20. Обнаружение легковоспламеняющихся хладагентов

Ни при каких обстоятельствах нельзя использовать потенциальные источники возгорания для поиска или обнаружения утечек хладагента. Запрещается использовать ахалонидный фонарик (или любой

другой детектор, использующий открытый огонь.

## 21. Методы обнаружения утечек

Следующие методы обнаружения утечек считаются приемлемыми для систем, содержащих легковоспламеняющиеся хладагенты. Электронные детекторы утечки должны использоваться для обнаружения воспламеняющихся хладагентов, но их чувствительность может быть недостаточной или может потребоваться повторная калибровка. (Оборудование для детектирования должно быть откалибровано в зоне, свободной от хладагента.) Убедитесь, что детектор не является потенциальным источником воспламенения и подходит для используемого хладагента. Оборудование для обнаружения утечек должно быть настроено на процент от LFL хладагента и должно быть откалибровано для используемого хладагента, и соответствующий процент газа (максимум 25%) должен быть подтвержден.

Жидкости для обнаружения утечек подходят для использования с большинством хладагентов, но следует избегать использования моющих средств, содержащих хлор, поскольку хлор может вступить в реакцию с хладагентом и вызвать коррозию медных трубопроводов.

Если есть подозрение на утечку, все источники открытого огня должны быть удалены / погашены.

Если обнаружена утечка хладагента, требующая пайки, весь хладагент должен быть извлечен из системы или изолирован (с помощью запорных клапанов) в части системы, удаленной от утечки. Затем систему следует продуть бескислородным азотом (OFN) как до, так и во время процесса пайки.

## 22. Удаление и выкачка

При открытии контура хладагента для ремонта или в любых других целях следует использовать стандартные процедуры. Тем не менее, важно придерживаться передовой практики, поскольку необходимо учитывать воспламеняемость. Соблюдайте следующий порядок действий:

- Удалите хладагент;
- Продуть контур инертным газом;
- Удалите воздух;
- Снова продуть инертным газом;
- Разомкните цепь резкой или пайкой.

Заправленный хладагент должен быть возвращен в соответствующие баллоны для сбора хладагента. Систему необходимо прочистить бескислородным азотом для обеспечения безопасности установки. Этот процесс может потребоваться повторить несколько раз. Для этой задачи нельзя использовать сжатый воздух или кислород.

Промывка достигается путем снятия вакуума в системе с помощью бескислородного азота и продолжения заполнения до достижения рабочего давления, затем сброса в атмосферу и, наконец, сброса до вакуума. Этот процесс следует повторять до тех пор, пока в системе не останется хладагент. Когда используется последняя заправка бескислородного азота, необходимо сбросить давление в системе до атмосферного, чтобы можно было продолжить работу. Эта операция абсолютно необходима, если планируется пайка трубопроводов.

Убедитесь, что выпускное отверстие вакуумного насоса не находится близко к источникам возгорания и имеется вентиляция.

## 23. Вывод из эксплуатации

Перед выполнением этой процедуры важно, чтобы техник был полностью знаком с оборудованием и всеми его деталями. Рекомендуется безопасная утилизация всех хладагентов. Перед выполнением задачи необходимо взять пробу масла и хладагента в случае, если перед повторным использованием регенерированного хладагента требуется анализ. Важно, чтобы электроэнергия была доступна до начала работы.

- a. Ознакомьтесь с оборудованием и принципом его работы.
- b. Изолировать систему электрически.
- c. Перед тем как приступить к процедуре, убедитесь, что:
  - при необходимости используйте механическое погрузочно-разгрузочное оборудование для работы с баллонами с хладагентом;
  - все средства индивидуальной защиты в наличии и используются правильно;
  - процесс постоянно контролируется компетентным лицом;
  - оборудование и баллоны соответствуют соответствующим стандартам.
- d. Если возможно, откачайте систему хладагента.
- e. Если использование вакуума невозможно, откройте контур хладагента в нескольких местах.
- f. Перед восстановлением убедитесь, что баллон находится на весах.
- g. Запустите восстановительную машину и работайте в соответствии с инструкциями производителя.
- h. Не переполняйте цилиндры. (Не более 80% заправки жидкостью).
- i. Не превышайте максимальное рабочее давление цилиндра, даже временно.
- j. После того, как баллоны были заполнены правильно и процесс завершен, убедитесь, что баллоны и оборудование немедленно убраны с места и все запорные клапаны на оборудовании закрыты.



к. Восстановленный хладагент нельзя заправлять в другую систему охлаждения, если он не был очищен и проверен.

#### 24. **Маркировка**

Оборудование должно иметь маркировку, указывающую, что оно было выведено из эксплуатации и в нем не осталось хладагента. Этикетка должна быть датирована и подписана. Убедитесь, что на оборудовании есть ярлыки, указывающие, что оно содержит воспламеняющийся хладагент.

#### 25. **Восстановление**

При удалении хладагента из системы для обслуживания или вывода из эксплуатации рекомендуется, чтобы все хладагенты были удалены безопасно.

При перекачивании хладагента в баллоны убедитесь, что используются только подходящие баллоны для сбора хладагента. Убедитесь, что доступно правильное количество цилиндров для удержания полного заряда системы. Все баллоны, которые будут использоваться, предназначены для рекуперированного хладагента и маркированы для этого хладагента (т. Е. Специальные баллоны для сбора хладагента). Баллоны должны быть укомплектованы предохранительным клапаном и соответствующими запорными клапанами в хорошем рабочем состоянии. Пустые цилиндры для утилизации вакуумируются и, если возможно, охлаждаются до того, как произойдет восстановление. Оборудование для рекуперации должно быть в хорошем рабочем состоянии с набором инструкций, касающимся имеющегося оборудования, и должно подходить для рекуперации всех соответствующих хладагентов, включая, если применимо, легковоспламеняющиеся хладагенты. Кроме того, должен быть доступен набор калиброванных весов в исправном состоянии. Шланги должны быть укомплектованы герметичными разъединителями и в хорошем состоянии. Перед использованием рекуперационной машины убедитесь, что она находится в удовлетворительном рабочем состоянии, надлежащим образом обслуживается и что все связанные электрические компоненты герметизированы для предотвращения возгорания в случае выброса хладагента. В случае сомнений проконсультируйтесь с производителем.

Восстановленный хладагент должен быть возвращен поставщику хладагента в соответствующем возвратном баллоне, и должна быть оформлена соответствующая накладная на передачу отходов. Не смешивайте хладагенты в установках рекуперации, особенно в цилиндрах. Если компрессоры или компрессорные масла необходимо удалить, убедитесь, что они откачаны до приемлемого уровня, чтобы убедиться, что горючий хладагент не остается в смазке. Перед возвратом компрессора поставщикам должен быть выполнен процесс вакуумирования. Для ускорения этого процесса следует использовать только электрический нагрев корпуса компрессора. Когда масло сливается из системы, это должно выполняться безопасно.

# МЕРЫ ПРЕДОСТОРОЖНОСТИ ПРИ УСТАНОВКЕ (R32)

## ВАЖНО К ПРОЧТЕНИЮ

1. Купленный вами кондиционер должен быть установлен квалифицированными специалистами и руководство по установке предназначено для использования только квалифицированным персоналом!
2. При наполнении воспламеняемого хладагента, любые неосторожные действия могут стать причиной серьезных травм для человека.
3. Проверьте возможность утечки хладагента после установки.
4. Необходима проверка безопасности перед обслуживанием и ремонтом кондиционера использующего хладагент, чтобы убедиться, что риск воспламенения минимален.
5. Необходимо устанавливать оборудование в соответствии с контролируемой процедурой, чтобы гарантировать, что любой риск, связанный с горючими газами или парами во время работы, сведен к минимуму.
6. Требования к общему весу заправленного хладагента и площади помещения, в котором будет установлен кондиционер (указаны в таблицах GG.1 и GG.2)

## Максимальный заряд и необходимая минимальная площадь пола

$$m_1 = (4 \text{ m}^3) \times \text{LFL}, m_2 = (26 \text{ m}^3) \times \text{LFL}, m_3 = (130 \text{ m}^3) \times \text{LFL}$$

Где LFL нижний предел воспламеняемости в  $\text{kg/m}^3$ , R32 LFL is 0.038  $\text{kg/m}^3$ .

### Для оборудования с наполнением $m_1 < M = m_2$ :

Максимальное наполнение для комнаты:

$$m_{\text{max}} = 2.5 \times (\text{LFL})^{5/4} \times h_0 \times (A)^{1/2}$$

Необходимая минимальная площадь пола  $A_{\text{min}}$  для установки с наполнение M (kg):

$$A_{\text{min}} = (M / (2.5 \times (\text{LFL})^{5/4} \times h_0))^2$$

Где:

**Table GG.1 - Максимальный запас (kg)**

Category	LFL (kg/m <sup>3</sup> )	h <sub>0</sub> (m)	Площадь (m <sup>2</sup> )						
			4	7	10	15	20	30	50
R32	0.306	1	1.14	1.51	1.8	2.2	2.54	3.12	4.02
		1.8	2.05	2.71	3.24	3.97	4.58	5.61	7.254
		2.2	2.5	3.31	3.96	4.85	5.6	6.86	8.85

**Table GG.2 - Minimum room area (m<sup>2</sup>)**

Category	LFL (kg/m <sup>3</sup> )	h <sub>0</sub> (m)	Заправка (M) (kg) Мин. площадь (m <sup>2</sup> )						
			4	7	10	15	20	30	50
R32	0.306		1.224kg	1.836kg	2.448kg	3.672kg	4.896kg	6.12kg	7.956kg
		0.6		29	51	116	206	321	543
		1		10	19	42	74	116	196
		1.8		3	6	13	23	36	60
		2.2		2	4	9	15	24	40

# Правила безопасности при установке

## 1. Безопасность на площадке

- Открытый огонь запрещен
- Вентиляция необходима



## 2. Безопасность при работе

- Учитывайте статическое электричество
- Защитная одежда и перчатки
- Не используйте телефон



## 3. Безопасность при установке

- Детектор утечки хладагента
- Подходящее место установки



Изображение слева является примером детектора хладагента.

### Учтите:

1. Площадка для установки должна хорошо проветриваться.
2. Площадки для установки и обслуживания кондиционера, использующего хладагент R32, должны быть защищены от открытого огня, сварочных работ, копчения, сушильных печей или любых других источников тепла выше 548, которые легко образуют открытый огонь..
3. При установке кондиционера необходимо принять соответствующие антистатические меры, например надеть антистатическую одежду и / или перчатки.
4. Необходимо выбрать место, удобное для установки или обслуживания, в котором воздухозаборники и выходы внутреннего и наружного блоков не должны быть окружены препятствиями или быть близко к каким-либо источникам тепла или горячей и / или взрывоопасной среде.
5. Если во внутреннем блоке происходит утечка хладагента во время установки, необходимо немедленно закрыть клапан наружного блока, и весь персонал должен выйти до полной утечки хладагента в течение 15 минут. Если продукт поврежден, его необходимо отнести обратно на станцию техобслуживания, и запрещается сваривать трубопровод хладагента или проводить другие операции на территории.
6. Необходимо выбрать место, где воздух на входе и выходе внутреннего блока будет равномерным.
7. Необходимо избегать мест, где есть другие электрические изделия, вилки выключателей и розетки, кухонный шкаф, кровать, диван и другие ценные вещи прямо под линиями подключения внутреннего блока.

## Рекомендуемые инструменты

Инструмент	Рисунок	Инструмент	Рисунок	Инструмент	Рисунок
Стандартный гаечный ключ		Резак для труб		Вакуумный насос	
Регулируемый/серповидный ключ		Отвертки (Phillips & Flat blade)		Защитные очки	
Динамометрический ключ		Коллекторы и манометры		Рабочие перчатки	
Шестигранные ключи		Уровень		Измеритель хладагента	
Дрель и сверла		Инструмент для развальцовки		Микронный манометр	
Кольцевая пила		Зажим на амперметре			

## Длина трубы и дозаправка хладагента

Мощность (Btu/h)	9K-12K		18K-36K	
Длина при базовой заправке	5m	5m	5m	5m
Длина при базовой заправке (Северная Америка.)	7.5m	7.5m	7.5m	7.5m
Максимальное расстояние между блоками	15m	25m	25m	25m
Дозаправка	20g/m	15g/m	30g/m	25g/m
Максимальный перепад высот	10m	10m	10m	10m
Хладагент	R22/R410A	R32	R22/R410A	R32

## Параметры крутящего момента

Диаметр	Ньютон-метр [N x m]	Фунт-сила (1bf-ft)	Килограмм-сила (kgf-m)
1/4" (φ6)	18 - 20	24.4 - 27.1	2.4 - 2.7
3/8" (φ9.52)	30 - 35	40.6 - 47.4	4.1 - 4.8
1/2" (φ12)	45 - 50	61.0 - 67.7	6.2 - 6.9
5/8" (φ15.88)	60 - 65	81.3 - 88.1	8.2 - 8.9

**Специальное распределительное устройство и провод для кондиционера**

Ток кондиционера (А)	Минимальная площадь сечения (мм <sup>2</sup> )	Спецификация розетки или переключателя (А)	Спецификация предохранителя (А)
≤ 8	0.75	10	20
> 8 and ≤10	1.0	10	20
> 10 and ≤15	1.5	16	32
> 15 and ≤24	2.5	25	32
> 24 and ≤28	4.0	32	64
> 28 and ≤32	6.0	40	64

**NOTE**

Эта таблица предназначена только для справки, установка должна соответствовать требованиям местных законов и правил.

## УСТАНОВКА ВНУТРЕННЕГО БЛОКА

### Шаг 1: выберите место установки

1. Убедитесь, что установка соответствует минимальным размерам установки (определенным ниже) и соответствует минимальной и максимальной длине соединительного трубопровода и максимальному перепаду высоты, как определено в разделе «Системные требования».
2. Убедитесь, что входные и выходные отверстия для воздуха не должны иметь препятствий для обеспечения надлежащей циркуляции воздуха в помещении.
3. Убедитесь, что конденсат можно легко и безопасно слить.
4. Убедитесь, что все подключения к наружному блоку могут быть легко выполнены.
5. Убедитесь, что Внутренний блок недоступен для детей.
6. Убедитесь, что Крепежная стена, достаточно прочная, чтобы выдержать четырехкратный полный вес и вибрацию устройства.
7. Убедитесь, что Фильтр легко доступен для очистки.
8. Оставьте достаточно свободного места, чтобы обеспечить доступ для планового обслуживания.
9. Установите на расстоянии не менее 3 м от антенны телевизора или радиоприемника  
Работа кондиционера может мешать приему радио или телевидения в местах со слабым приемом.  
Для затронутого устройства может потребоваться усилитель.
10. Не устанавливайте в прачечной или у бассейна из-за коррозионной среды.

### Минимальное пространство для внутреннего блока

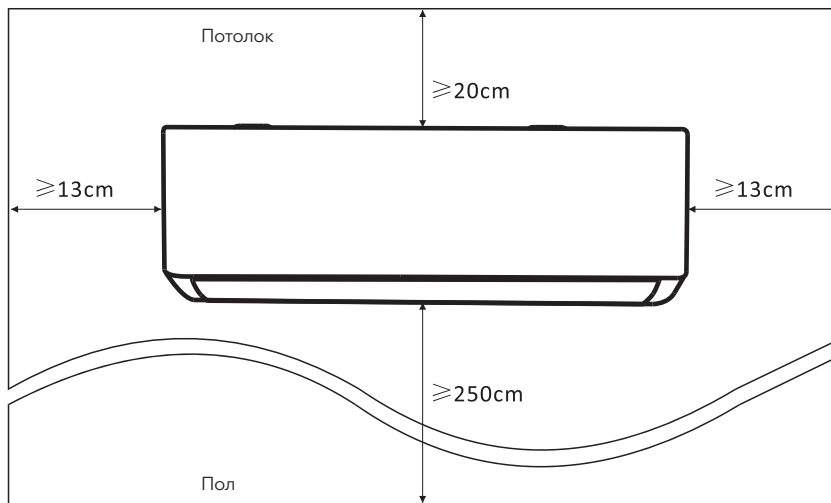

### Шаг 2: Установите монтажную пластину

1. Снимите монтажную пластину с задней стороны внутреннего блока.
2. Обеспечьте соблюдение минимальных требований к установочным размерам, указанным в шаге 1, в соответствии с размером монтажной пластины, определите положение и приклейте монтажную пластину к стене.
3. Установите монтажную пластину в горизонтальное положение с помощью уровня, затем отметьте отверстия для винтов на стене.
4. Отложите монтажную пластину и просверлите отверстия в отмеченных местах сверлом.
5. Вставьте резиновые заглушки в отверстия, затем подвесьте монтажную пластину и закрепите винтами.

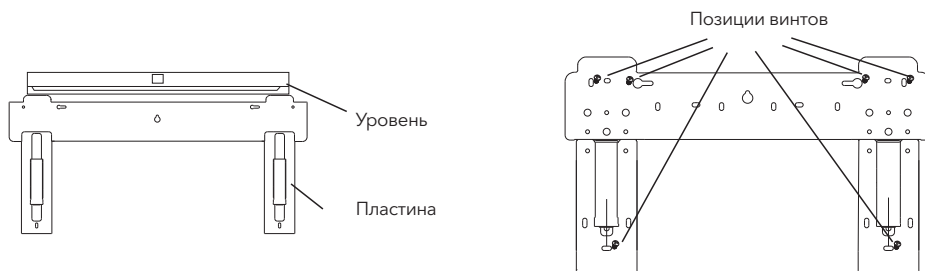

#### ПРИМЕЧАНИЕ:

- (I) После установки убедитесь, что монтажная пластина достаточно плотно и ровно прилегает к стене.
- (II) Показанный рисунок может отличаться от реального объекта.

## Шаг 3: просверлите отверстие в стене

В стене следует просверлить отверстие для трубопровода хладагента, дренажной трубы и соединительных кабелей.

1. Определите положение основания отверстия в стене на позиции монтажной пластины.
2. Отверстие должно иметь диаметр не менее 70 мм и небольшой наклонный угол для дренажа.
3. Просверлите отверстие в стене с помощью корончатого сверла 70 мм под небольшим углом наклона ниже внутреннего конца на 5-10 градусов.
4. Установите настенный кожух и его чехол (оба являются дополнительными деталями), чтобы защитить соединительные детали.

### Осторожно:

Просверливая отверстие в стене, избегайте проводов, сантехники и других чувствительных компонентов.

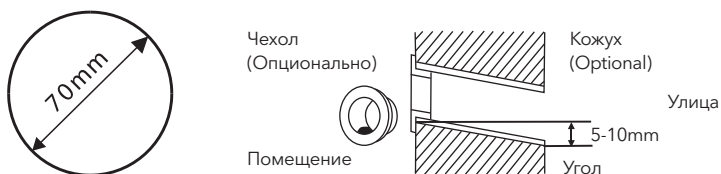

## Шаг 4: Подключение трубы хладагента

1. В соответствии с положением отверстия в стене выберите соответствующий режим трубопровода. Существуют три дополнительных способа трубопровода для внутренних блоков, как показано на рисунке ниже.:  
В режиме трубопровода 1 или режиме трубопровода 3 необходимо сделать надрез с помощью ножниц, чтобы вырезать пластиковый лист выхода трубопровода и выхода кабеля на соответствующей стороне внутреннего блока.

**Примечание:** При отрезании пластикового листа на выходе, разрез следует обрезать гладко.

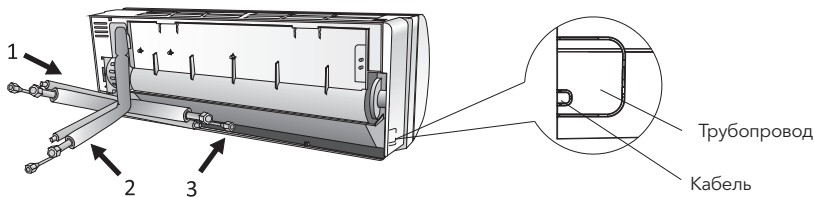

2. Сгибание соединительных труб портом вверх, как показано на рисунке.

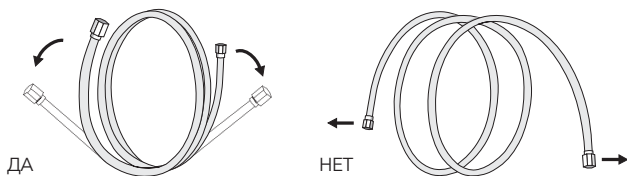

3. Снимите пластиковую крышку с отверстий для труб и снимите защитную крышку на концах соединителей трубопровода.
4. Убедитесь, что на порте соединительной трубы нет посторонних предметов, и убедитесь, что порт чистый.
5. Выровняв центр, поверните гайку соединительной трубы, чтобы затянуть гайку как можно плотнее вручную.
6. Используйте динамометрический ключ, чтобы затянуть его в соответствии со значениями крутящего момента, указанными в таблице требований к крутящему моменту; (См. Таблицу требований к крутящему моменту в разделе МЕРЫ ПРЕДОСТОРОЖНОСТИ ПРИ УСТАНОВКЕ)
7. Оберните стык изоляционной трубкой.

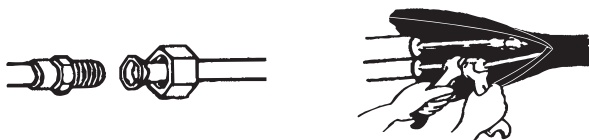

**Замечание:** Для хладагента R32 разъем следует размещать снаружи.

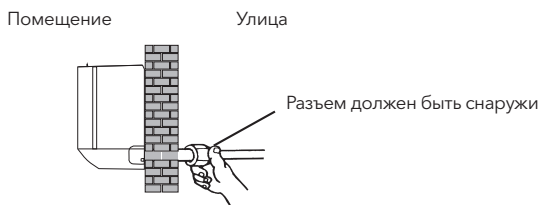

## Шаг 5: Подключите дренажный шланг

1. Отрегулируйте дренажный шланг (если применимо)  
В некоторых моделях на обеих сторонах внутреннего блока есть дренажные порты, вы можете выбрать одно из них, чтобы присоединить дренажный шланг. И заглушите неиспользуемый дренажный порт с помощью резины, прикрепленной к одному из портов.



Дренажные порты

2. Подсоедините сливной шланг к сливному отверстию, убедитесь в прочности соединения и хорошем уплотнении.
3. Плотно оберните соединение тефлоновой лентой, чтобы убедиться в отсутствии протечек.

**Примечание:** Убедитесь, что нет перекручивания или вмятин, а трубы должны располагаться под наклоном вниз, чтобы избежать засорения и обеспечения надлежащего дренажа.

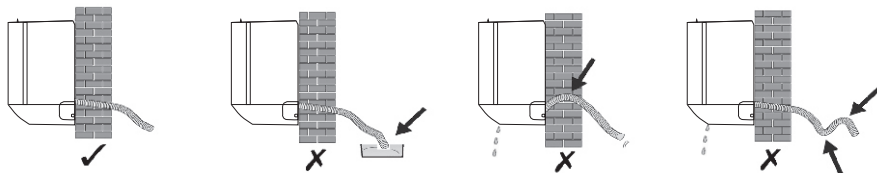



## Шаг 6: Подключите проводку

1. Выберите правильный размер кабеля в зависимости от максимального рабочего тока, указанного на паспортной табличке. (Проверьте размер кабеля, см. Раздел МЕРЫ ПРЕДОСТОРОЖНОСТИ ПРИ УСТАНОВКЕ)
2. Откройте переднюю панель внутреннего блока.
3. С помощью отвертки откройте крышку электрического блока управления, чтобы открыть клеммную колодку.
4. Открутите кабельный зажим.
5. Вставьте один конец кабеля в блок управления с задней стороны правого конца внутреннего блока.
6. Подключите провода к соответствующей клемме в соответствии со схемой подключения на крышке электрического блока управления. И убедитесь, что они хорошо связаны.
7. акрутите кабельный зажим, чтобы закрепить кабели.
8. Установите на место крышку электрического блока управления и переднюю панель.



## Шаг 7: Оберните трубопровод и кабель

После установки труб хладагента, соединительных проводов и дренажного шланга для экономии места, защиты и изоляции их необходимо связать изоляционной лентой перед тем, как пропустить их через отверстие в стене.

1. асположите трубы, кабели и дренажный шланг, как показано на рисунке.

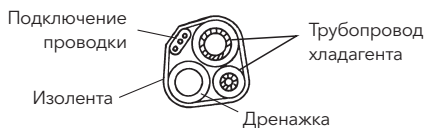

- Note:** (I) Убедитесь, что сливной шланг находится внизу.  
(II) Избегайте перекрещивания и изгиба деталей.

2. Плотно оберните изолянт трубы хладагента, соединительные провода и дренажный шланг.

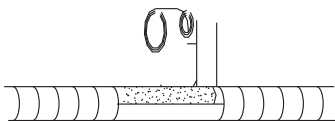

## Шаг 8: Установите внутренний блок

1. Медленно пропустите трубы хладагента, соединительные провода и сверток дренажного шланга через отверстие в стене.
2. Прикрепите верх внутреннего блока к монтажной пластине.
3. Слегка надавите на левую и правую стороны внутреннего блока, убедитесь, что внутренний блок надежно закреплен.
4. Надавите на нижнюю часть внутреннего блока, чтобы защелкнуть на крючках монтажной пластины, и убедитесь, что он надежно закреплен.

**Иногда, если трубопроводы хладагента уже были встроены в стену или если вы хотите соединить трубопроводы и провода на стене, выполните следующие действия:**

- (I) Возьмитесь за оба конца нижней пластины, приложите небольшое усилие наружу, чтобы снять нижнюю пластину.
- (II) Подвесьте верхнюю часть внутреннего блока на монтажную пластину без трубопроводов и проводки.
- (III) Поднимите внутренний блок напротив стены, разверните кронштейн на монтажной пластине и используйте этот кронштейн для поддержки внутреннего блока, будет много места для работы.
- (IV) Подключите трубопровод хладагента, электропроводку, подсоедините дренажный шланг и оберните их, как в шагах 4-7.
- (V) Установите кронштейн монтажной пластины.
- (VI) Надавите на нижнюю часть внутреннего блока, чтобы защелкивались на нижних крючках монтажной пластины, и убедитесь, что он надежно закреплен.
- (VII) Установите нижнюю пластину внутреннего блока.

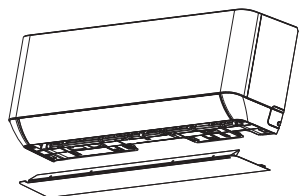

Снимите нижнюю пластину

+

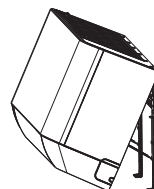
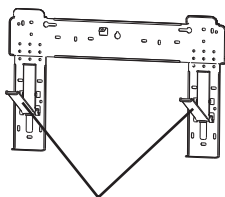

Разверните кронштейн на монтажной пластине

## УСТАНОВКА НАРУЖНОГО БЛОКА

### Шаг 1: выберите место установки

Выберите место в соответствии со следующими требованиями:

1. Не устанавливайте наружный блок рядом с источниками тепла, пара или горячего газа.
2. Не устанавливайте устройство в слишком ветреных или пыльных местах.
3. Не устанавливайте агрегат в местах, где часто проходят люди. Выберите такое место, где выход воздуха и звук работы не будут мешать соседям.
4. Избегайте установки устройства в местах, подверженных воздействию прямых солнечных лучей (в противном случае при необходимости используйте защиту, которая не должна мешать воздушному потоку).
5. Оставьте пространство, как показано на рисунке, чтобы воздух мог свободно циркулировать.
6. Установите наружный блок в надежном и прочном месте.
7. Если наружный блок подвержен вибрации, положите виброопоры на ножки блока.

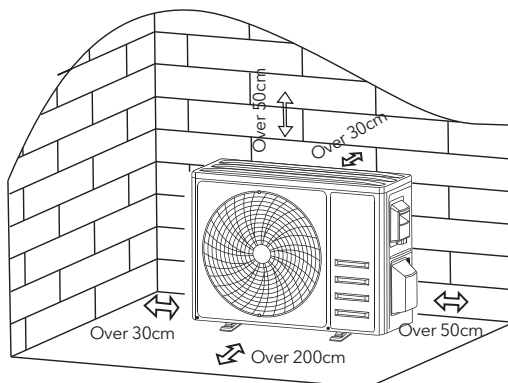

## Шаг 2: Установите дренажный шланг

1. Этот шаг только для моделей тепловых насосов.
2. Вставьте дренажный патрубок в отверстие в нижней части наружного блока.
3. Подсоедините дренажный шланг к стыку и сделайте соединение достаточно хорошим.

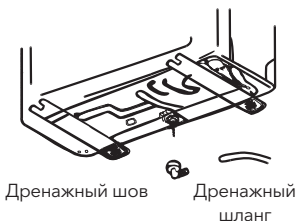

## Шаг 3: закрепите наружный блок

1. В соответствии с установочными размерами наружного блока отметить место для установки распорных болтов.
2. Просверлите отверстия, очистите бетонную пыль и установите болты.
3. Если возможно, установите 4 резиновых покрытия перед установкой наружного блока (необязательно). Это уменьшит вибрацию и шум.
4. Поместите основание наружного блока на болты и просверленные отверстия.
5. Используйте гаечный ключ, чтобы надежно закрепить наружный блок болтами.

### Примечание:

Наружный блок можно закрепить на кронштейне для настенного монтажа. Следуйте инструкциям по установке кронштейна для настенного монтажа, чтобы закрепить кронштейн для настенного монтажа на стене, а затем закрепите на нем наружный блок и удерживайте его в горизонтальном положении.

Кронштейн для настенного монтажа должен выдерживать как минимум в 4 раза больший вес наружного блока.

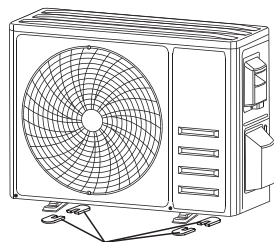

Установите 4 виброопоры (необязательно)

## Шаг 4: Установите проводку

1. С помощью крестообразной отвертки открутите крышку проводки, возьмитесь за нее и осторожно нажмите, чтобы снять.
2. Открутите кабельный зажим и снимите его.
3. В соответствии со схемой, наклеенной внутри крышки, подсоедините соединительные провода к соответствующим клеммам и убедитесь, что все соединения надежно закреплены.
4. Установите на место зажим кабеля и крышку проводки.

Примечание: при подключении проводов внутреннего и внешнего блоков следует отключать питание.

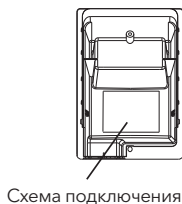
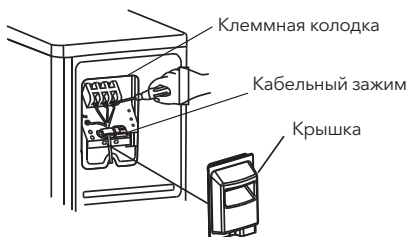

## Шаг 5: Подключение трубопровода хладагента

1. Отвинтите крышку клапана, возьмитесь за нее и осторожно нажмите, чтобы снять (при наличии).
2. Снимите защитные колпачки с концов клапанов.
3. Снимите пластиковую крышку на портах трубы и проверьте, есть ли на порте соединительной трубы мусор, и убедитесь, что порт чистый.
4. Выровняв центр, поверните накидную гайку соединительной трубы, чтобы затянуть гайку вручную как можно сильнее.
5. Удерживая корпус клапана гаечным ключом, динамометрическим ключом затяните накидную гайку в соответствии со значениями крутящего момента, указанными в таблице требований к крутящему моменту.  
(См. Таблицу требований к крутящему моменту в разделе **МЕРЫ ПРЕДОСТОРОЖНОСТИ ПРИ УСТАНОВКЕ**)

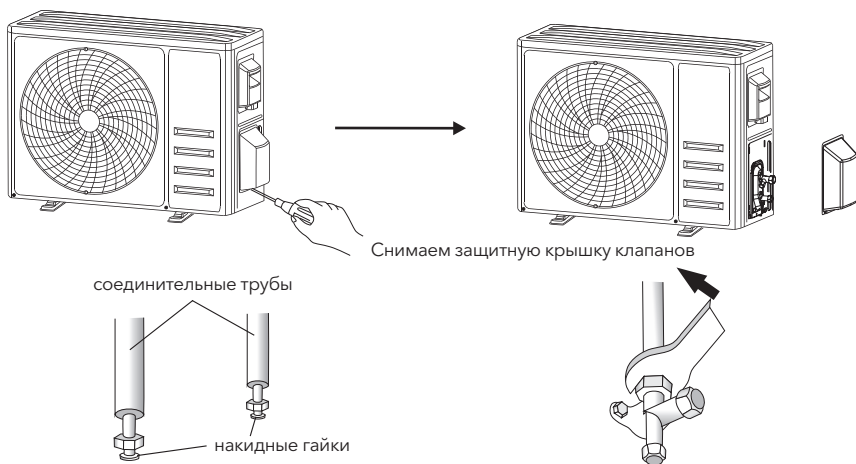

## Шаг 6: Удаление воздуха

1. С помощью гаечного ключа снимите защитные колпачки с сервисного порта, клапана низкого давления и клапана высокого давления наружного блока.
2. Подсоедините напорный шланг манометра к сервисному порту на клапане низкого давления наружного блока.
3. Подсоедините заправочный шланг от манометра к вакуумному насосу.
4. Откройте клапан низкого давления манометра и закройте клапан высокого давления.
5. Включите вакуумный насос, чтобы вакуумировать систему.
6. Время вакуумирования не должно быть меньше 15 минут, или убедитесь, что манометр показывает  $-0,1$  МПа ( $-76$  смНг).
7. Закройте клапан низкого давления манометра и выключите вакуум.
8. Удерживайте давление в течение 5 минут, убедитесь, что отскок стрелки составного манометра не превышает  $0,005$  МПа.
9. Откройте клапан низкого давления против часовой стрелки на  $1/4$  оборота с помощью шестигранного ключа, чтобы немного хладагента попало в систему, закройте клапан низкого давления через 5 секунд и быстро снимите напорный шланг.
10. С помощью мыльной воды или детектора утечки проверьте все внутренние и внешние стыки на предмет утечки.
11. Полностью откройте клапан низкого давления и клапан высокого давления наружного блока с помощью шестигранного ключа.
12. Установите на место защитные колпачки сервисного порта, клапана низкого давления и клапана высокого давления наружного блока.
13. Установите на место клапанную крышку.

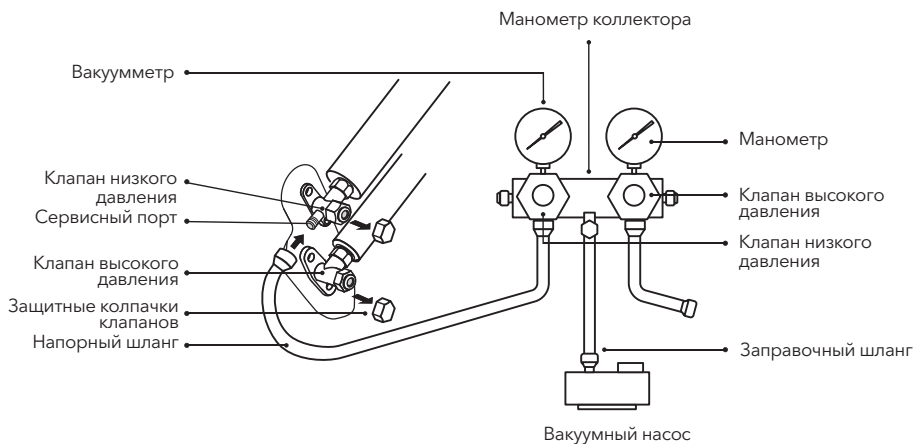

## ПРОВЕРКА ЭЛЕКТРООБОРУДОВАНИЯ И ОТСУТСТВИЯ УТЕЧЕК ГАЗА

### Осмотры перед тестовым запуском

Перед тестовым запуском выполните следующие проверки.

Вид	Метод проверки
Проверка электробезопасности	<ul style="list-style-type: none"> <li>Проверьте, соответствует ли напряжение источника питания техническим характеристикам.</li> <li>Проверьте, нет ли неправильного или отсутствующего соединения между линиями питания, сигнальной линией и проводами заземления.</li> <li>Убедитесь, что сопротивление заземления и сопротивление изоляции соответствуют требованиям.</li> </ul>
Проверка безопасности установки	<ul style="list-style-type: none"> <li>Подтвердите направление и гладкость дренажной трубы.</li> <li>Убедитесь, что соединение трубы хладагента установлено полностью.</li> <li>Подтвердите безопасность установки наружного блока, монтажной пластины и внутреннего блока.</li> <li>Убедитесь, что клапаны полностью открыты.</li> <li>Убедитесь, что внутри устройства не осталось посторонних предметов или инструментов.</li> <li>Полная установка решетки и панели воздухозаборника внутреннего блока.</li> </ul>
Обнаружение утечки хладагента	<ul style="list-style-type: none"> <li>Трубопровод, соединитель двух клапанов наружного блока, золотник клапана, соединительный порт, где может произойти утечка.</li> <li>Обнаружение пенной: Равномерно нанесите мыльную воду или пену на детали, где может произойти утечка, и наблюдайте, появляются ли пузырьки или нет;</li> <li>Обнаружение течеискателем: Воспользуйтесь профессиональным детектором утечки и прочтите инструкцию по эксплуатации.</li> <li>Продолжительность обнаружения утечек для каждой позиции должна составлять не менее 3 минут; Если результат теста показывает, что утечка гайку следует затянуть и проверить еще раз, пока утечка не исчезнет; После завершения обнаружения утечки оберните оголенный концевой соединитель внутреннего блока теплоизоляционным материалом и обмотайте изоляционной лентой.</li> </ul>

## Тестовый запуск



1. Включите питание.
2. Нажмите кнопку ВКЛ / ВЫКЛ на пульте дистанционного управления, чтобы включить кондиционер.
3. Нажмите кнопку Mode, чтобы переключить режимы COOL и HEAT. В каждом режиме установите, как сказано ниже: ОХЛАЖДЕНИЕ - установите самую низкую температуру  
НАГРЕВ - установите самую высокую температуру
4. Проработайте около 8 минут в каждом режиме и убедитесь, что все функции правильно работают и реагируют на пульт дистанционного управления. Проверьте функции в соответствии с рекомендациями:
  - 4.1 температура воздуха на выходе реагирует на режим охлаждения и нагрева
  - 4.2 вода сливается из сливного шланга правильно
  - 4.3 Если жалюзи и дефлекторы (опция) вращаются правильно
5. Наблюдайте за состоянием пробного запуска кондиционера не менее 30 минут.
6. После успешного пробного запуска вернитесь к нормальным настройкам и нажмите кнопку ВКЛ / ВЫКЛ на пульте дистанционного управления, чтобы выключить устройство.
7. Сообщите пользователю, чтобы он внимательно прочитал это руководство перед использованием, и продемонстрируйте пользователю, как использовать кондиционер, необходимые знания для обслуживания и ремонта, а также напоминание о хранении аксессуаров.

### Примечание:

Если температура окружающей среды превышает допустимый диапазон (см. Раздел ИНСТРУКЦИИ ПО ЭКСПЛУАТАЦИИ), и он не может работать в режимах ОХЛАЖДЕНИЯ или НАГРЕВА, поднимите переднюю панель и обратитесь к аварийной кнопке, чтобы запустить режимы ОХЛАЖДЕНИЯ и НАГРЕВА.

## ТЕХНИЧЕСКОЕ ОБСЛУЖИВАНИЕ

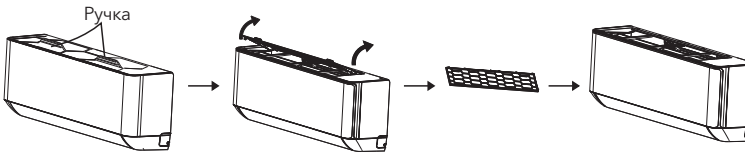
<p style="text-align: center;"><b>⚠</b> <b>Внимание</b></p>	<ul style="list-style-type: none"> <li>• Во время чистки необходимо выключить устройство и отключить электропитание более чем на 5 минут.</li> <li>• Ни в коем случае нельзя промывать кондиционер водой.</li> <li>• Летучая жидкость (например, растворитель или бензин) повредит кондиционер поэтому для очистки кондиционера используйте только мягкую сухую ткань или влажную ткань, смоченную нейтральным моющим средством.</li> <li>• Регулярно очищайте сетку фильтра, чтобы избежать попадания пыли, которая может повлиять на эффект сетки фильтра. Если рабочая среда пыльная, частоту очистки следует увеличить.</li> <li>• После снятия сетки фильтра не прикасайтесь к ребрам внутреннего блока, чтобы не поцарапать.</li> </ul>
<p><b>Очистите устройство</b></p>	<div style="text-align: center;">  </div> <p style="text-align: center;">Отжать насухо    Осторожно протрите поверхность устройства</p> <p>Совет: Часто протирайте, чтобы кондиционер оставался чистым и хорошо выглядел.</p>
<p><b>Разборка и сборка фильтра</b></p>	<ul style="list-style-type: none"> <li>• Возьмитесь рукой за поднятую ручку на фильтре, а затем вытяните фильтр в противоположную сторону от блока, так, чтобы верхний край фильтра отделился от блока. Фильтр можно снять, подняв фильтр вверх.</li> <li>• При установке фильтра сначала вставьте нижний конец сетки фильтра в соответствующее положение устройства, а затем сожмите верхний конец фильтра соответствующее положение изгиба корпуса устройства.</li> </ul>

<p><b>Разборка и сборка фильтра</b></p>	
<p><b>Чистка фильтра</b></p>	 <p>Выньте фильтр из блока</p> <p>Очистите фильтр мыльной водой и высушите</p> <p>Противоположно направлению извлечения фильтра</p> <p>Совет: Когда вы обнаружите скопившуюся пыль в фильтре, пожалуйста, очистите фильтр вовремя, чтобы обеспечить здоровую и эффективную работу кондиционера.</p>
<p><b>Очистка внутреннего воздуховода</b></p>	<ul style="list-style-type: none"> <li>• Сначала ослабьте ручку на середине жалюзи и отогните жалюзи наружу, чтобы вынуть ее.</li> <li>• Затем возьмитесь за обе стороны нижней пластины и нажмите вниз, чтобы снять нижнюю пластину.</li> <li>• Наконец, ослабьте фиксатор узла дефлектора большим пальцем и выньте его.</li> <li>• Протрите воздуховод и вентилятор в сборе чистой и отжатой влажной тряпкой.</li> <li>• Очистите снятые детали мыльной водой и просушите на воздухе.</li> <li>• После очистки по очереди поставьте на место снятые детали.</li> </ul> 
<p><b>Сервис и обслуживание</b></p>	<ul style="list-style-type: none"> <li>• Если кондиционер не используется в течение длительного времени, выполните следующие действия: Выньте батарейки из пульта дистанционного управления и отключите питание кондиционера.</li> <li>• При запуске после длительного отключения:             <ol style="list-style-type: none"> <li>1. Очистите блок и сетку фильтра;</li> <li>2. Проверьте, нет ли препятствий на входе и выходе воздуха внутреннего и внешнего блоков;</li> <li>3. Убедитесь, что сливная труба свободна;</li> </ol>             Установите батарейки в пульт ДУ и проверьте, включено ли питание           </li> </ul>

# УСТРАНЕНИЕ НЕПОЛАДОК

Неисправность	Возможные причины
Кондиционер не работает	Отключено электропитание / вилка не включена в розетку.
	Повреждение вентилятора наружного или внутреннего блока.
	Повреждение термоманитного прерывателя цепи компрессора
	Поврежден плавкий предохранитель.
	Повреждены контакты.
	Кондиционер находится в защитном режиме
	Напряжение в сети ниже или выше допустимого для прибора.
	Активна функция включения таймера.
	Повреждения в блоке электроподключений.
Специфичный запах	Загрязненный фильтр.
Шум текущей воды	Звук хладагента в трубах не свидетельствует о наличии проблемы.
Образование тумана в месте выхода воздуха	Это происходит, если воздух в комнате становится очень холодным, например в режиме «Охлаждение» или «Осушение».
Странный звук, щелчки	Звук возникает из-за расширения и сжатия лицевой панели от изменения температуры и не свидетельствует о наличии проблемы.
Недостаточный поток воздуха(тепл./хол.)	Неподходящая настройка температуры.
	Отверстия входа или выхода воздуха заслонены чем-либо.
	Грязный воздушный фильтр.
	Вентилятор настроен на минимальную скорость.
	Другие источники тепла в помещении. Нет или недостаточно хладагента.
Кондиционер не Реагирует на пульт	ПДУ находится на слишком большом расстоянии от внутреннего блока.
	Батарейки ПДУ разрядились.
	Между ПДУ и внутренним блоком находятся препятствия.
Дисплей выключен	Возможно дисплей выключен с пульта кнопкой «DISPLAY».
	Отключено электропитание кондиционера.
Немедленно выключить кондиционер и отсоединить шнур от сети, если:	Работающий кондиционер издает странные звуки (хруст, писк, громкий гул, треск и тд.)
	Повреждена защитная крышка электронного блока управления
	Повреждены плавкие предохранители или выключатели.
	В прибор попала вода или какие-либо предметы.
	Кабели или розетка перегрелись. От прибора исходит сильный запах и/или дым.



## Код ошибки на дисплее

В случае ошибки на дисплее внутреннего блока отображаются следующие коды ошибок:

Дисплей	Описание проблемы	Дисплей	Описание проблемы
E1	Неисправность датчика температуры в помещении	E8	Неисправность датчика температуры наружного воздуха на выходе
E2	Неисправность датчика температуры внутренней трубы	E9	Неисправность наружного модуля IPM
E3	Неисправность датчика температуры наружной трубы	EА	Неисправность наружного тока
E4	Утечка или неисправность системы хладагента	EE	Неисправность внешней платы EEPROM
E6	Неисправность двигателя внутреннего вентилятора	EH	Неисправность наружного вентилятора
E7	Неисправность датчика температуры наружного воздуха	EF	Неисправность датчика температуры всасывания наружного воздуха
E0	Неисправность связи блоков		

## УТИЛИЗАЦИЯ (ЕВРОПА)

Этот прибор содержит хладагент и другие потенциально опасные материалы. При утилизации этого прибора закон требует особого обращения и сбора. ЗАПРЕЩАЕТСЯ утилизировать этот продукт вместе с бытовыми отходами или несортированными городскими отходами.

При утилизации этого прибора у вас есть следующие опции:

- Утилизируйте устройство в специально отведенных муниципальных пунктах сбора электронных отходов.
- При покупке нового прибора продавец бесплатно заберет старый прибор.
- Производитель также бесплатно примет старый прибор.
- Продать прибор сертифицированным дилерам металлолома.
- Утилизация этого устройства в лесу или в другом месте на природе опасна для вашего здоровья и вредна для окружающей среды. Опасные вещества могут просочиться в грунтовые воды и попасть в пищевую цепочку.



Руководство пользователя приложения Smart WiFi можно найти по адресу:  
<https://tesla.info/wp-content/uploads/pdf/TeslaTTWiFiapp.pdf>



# SAFETY PRECAUTIONS



## SAFETY RULES AND RECOMMENDATIONS FOR THE INSTALLER

- Read this guide before installing and using the appliance.
- During the installation of the indoor and outdoor units the access to the working area should be forbidden to children. Unforeseeable accidents could happen.
- Make sure that the base of the outdoor unit is firmly fixed.
- Check that air cannot enter the refrigerant system and check for refrigerant leaks when moving the air conditioner.
- Carry out a test cycle after installing the air conditioner and record the operating data.
- Protect the indoor unit with a fuse of suitable capacity for the maximum input current or with another overload protection device.
- Ensure that the mains voltage corresponds to that stamped on the rating plate. Keep the switch or power plug clean. Insert the power plug correctly and firmly into the socket, thereby avoiding the risk of electric shock or fire due to insufficient contact.
- Check that the socket is suitable for the plug , otherwise have the socket changed.
- The appliance must be fitted with means for disconnection from the supply mains having a contact separation in all poles that provide full disconnection under overvoltage category III conditions, and these means must be incorporated in the fixed wiring in accordance with the wiring rules.
- The air conditioner must be installed by professional or qualified persons.
- Do not install the appliance at a distance of less than 50 cm from inflammable substances (alcohol, etc.) or from pressurised containers (e.g. spray cans).
- If the appliance is used in areas without the possibility of ventilation, precautions must be taken to prevent any leaks of refrigerant gas from remaining in the environment and creating a danger of fire
- The packaging materials are recyclable and should be disposed of in the separate waste bins .Take the air conditioner at the end of its useful life to a special waste collection centre for disposal.
- Only use the air conditioner as instructed in this booklet. These instructions are not intended to cover every possible condition and situation . As with any electrical household appliance , common sense and caution are therefore always recommended for installation, operation and maintenance.
- The appliance must be installed in accordance with applicable national regulations.
- Before accessing the terminals , all the power circuits must be disconnected from the power supply.
- The appliance shall be installed in accordance with national wiring regulations.
- This appliance can be used by children aged from 8 years and above and persons with reduced physical, sensory or mental capabilities or lack of experience and knowledge if they have been given supervision or instruction concerning use of the appliance in a safe way and understand the hazards involved. Children shall not play with the appliance. Cleaning and user maintenance shall not be made by children without supervision.
- Do not try to install the conditioner alone; always contact specialized technical personnel.
- Cleaning and maintenance must be carried out by specialized technical personnel. In any case disconnect the appliance from the mains electricity supply before carrying out any cleaning or maintenance.
- Ensure that the mains voltage corresponds to that stamped on the rating plate. Keep the switch or power plug clean. Insert the power plug correctly and firmly into the socket , thereby avoiding the risk of electric shock or fire due to insufficient contact.
- Do not pull out the plug to switch off the appliance when it is in operation, since this could create a spark and cause a fire, etc.
- This appliance has been made for air conditioning domestic environments and must not be used for any other purpose , such as for drying clothes, cooling food, etc.
- Always use the appliance with the air filter mounted . The use of the conditioner without air filter could cause an excessive accumulation of dust or waste on the inner parts of the device with possible subsequent failures.
- The user is responsible for having the appliance installed by a qualified technician , who must check that it is earthed in accordance with current legislation and insert a thermomagnetic circuit breaker.
- The batteries in remote controller must be recycled or disposed of properly. Disposal of Scrap Batteries --- Please discard the batteries as sorted municipal waste at the accessible collection point.
- Never remain directly exposed to the flow of cold air for a long time. The direct and prolonged exposition

to cold air could be dangerous for your health .Particular care should be taken in the rooms where there are children , old or sick people.

- If the appliance gives off smoke or there is a smell of burning, immediately cut off the power supply and contact the Service Centre.
- The prolonged use of the device in such conditions could cause fire or electrocution.
- Have repairs carried out only by an authorised Service Centre of the manufacturer . Incorrect repair could expose the user to the risk of electric shock, etc.
- Unhook the automatic switch if you foresee not to use the device for a long time. The airflow direction must be properly adjusted.
- Only use the air conditioner as instructed in this booklet. These instructions are not intended to cover every possible condition and situation. As with any electrical household appliance, common sense and caution are therefore always recommended for installation , operation and maintenance.
- Ensure that the appliance is disconnected from the power supply when it will remain inoperative for a long period and before carrying out any cleaning or maintenance.
- Selecting the most suitable temperature can prevent damage to the appliance.

## SAFETY RULES AND PROHIBITIONS

- Do not bend, tug or compress the power cord since this could damage it. Electrical shocks or fire are probably due to a damaged power cord. Specialized technical personnel only must replace a damaged power cord.
- Do not use extensions or gang modules.
- Do not touch the appliance when barefoot or parts of the body are wet or damp.
- Do not obstruct the air inlet or outlet of the indoor or the outdoor unit. The obstruction of these openings causes a reduction in the operative efficiency of the conditioner with possible consequent failures or damages.
- In no way alter the characteristics of the appliance.
- Do not install the appliance in environments where the air could contain gas , oil or sulphur or near sources of heat.
- This appliance is not intended for use by persons (including children ) with reduced physical, sensory or mental capabilities, or lack of experience and knowledge, unless they have been given supervision or instruction concerning use of the appliance by a person responsible for their safety.
- Do not climb onto or place any heavy or hot objects on top of the appliance.
- Do not leave windows or doors open for long when the air conditioner is operating.
- Do not direct the airflow onto plants or animals.
- A long direct exposition to the flow of cold air of the conditioner could have negative effects on plants and animals.
- Do not put the conditioner in contact with water. The electrical insulation could be damaged and thus causing electrocution.
- Do not climb onto or place any objects on the outdoor unit
- Never insert a stick or similar object into the appliance. It could cause injury.
- Children should be supervised to ensure that they do not play with the appliance. If the supply cord is damaged, it must be replaced by the manufacturer, its service agent or similarly qualified persons in order to avoid a hazard.

# NAMES OF PARTS

## Indoor unit

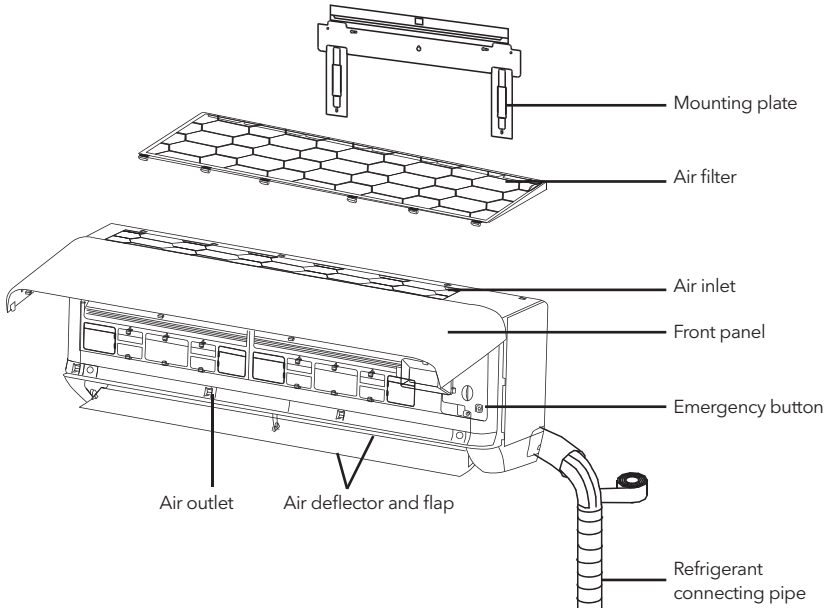

## Outdoor unit

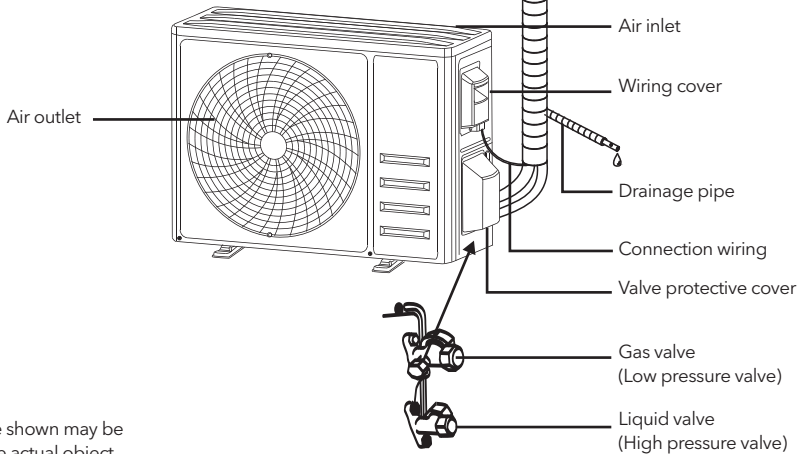



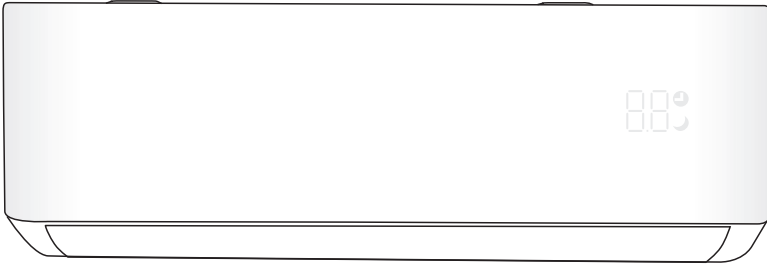

**Note:** This figure shown may be different from the actual object. Please take the latter as the standard.

With the protective cover removed

## Indoor Display



No.	LED	Function
1		Indicator for Timer, temperature and Error codes.
2		Lights up during Timer operation.
3		SLEEP mode

 The shape and position of switches and indicators may be different according to the model, but their function is the same.



# REMOTE CONTROLLER

## Remote control DISPLAY

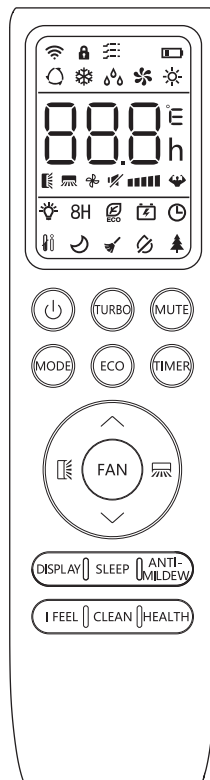
No.	Button	Function
1		Battery indicator
2		Auto Mode
3		Cooling Mode
4		Dry Mode
5		Fan only Mode
6		Heating Mode
7		ECO Mode
8		Timer
9		Temperature indicator
10		Fan speed: Auto/ low/ low-mid/ mid/ mid-high/ high
11		Mute function
12		TURBO function
13		Up-down auto swing
14		Left-right auto swing
15		SLEEP function
16		Health function
17		I FEEL function
18		8 °C heating function
19		Signal indicator
20		Gentle wind
21		Child-Lock
22		Display ON/OFF
23		GEN function
24		Self-Clean function
25		Anti-mildew function



The display and some functions of the remote control may vary according to the model.

No.	Button	Function
1		To turn on/off the air conditioner .
2	^	To decrease temperature, or Timer setting hours.
3	v	To increase temperature, or Timer setting hours.
4	MODE	To select the mode of operation (AUTO, COOL, DRY, FAN, HEAT).
5	ECO	To activate/deactivate the ECO function.
		Long press to activate/deactivate the 8°C heating function (depending on models).
6	TURBO	To activate/deactivate the TURBO function.
7	FAN	To select the fan speed of auto/mute/low/low-mid/mid/mid-high/high/turbo.
8	TIMER	To set the time for timer on/off.
9	SLEEP	To switch-on/off the function SLEEP.
10	DISPLAY	To switch-on/off the LED display.
11		To stop or start horizontal louver movement or set the desired up/down air flow direction.
12		To stop or start horizontal louver movement or set the desired left/rightair flow direction.
13	I FEEL	To switch-on/off the I FEEL function.
14	MUTE	To switch-on/off the MUTE function.
		Long press to activate/deactivate the GEN function (depending on models).
15	MODE + TIMER	To activate/deactivate the CHILD-LOCK function.
16	CLEAN	To activate/deactivate the SELF-CLEAN function (depending on models).
17	FAN + MUTE	To activate/deactivate the GENTLE WIND function (depending on models).
18	HEALTH	To activate/deactivate the HEALTH function (depending on models).
19	ANTI-MILDEW	To activate/deactivate the ANTI-MILDEW function.

 The display and some functions of the remote control may vary according to the model.

 The shape and position of buttons and indicators may vary according to the model, but their function is the same.

 The unit confirms the correct reception of each button with the beep.

## Replacement of Batteries

Remove the battery cover plate from the rear of the remote control, by pressing and sliding it in direction as the arrow. Install the batteries by putting (-) at the side with spring on the remote controller. Reinstall the battery cover by sliding it into place.

- !** Use 2 pieces LRO3 AAA (1.5V) batteries.  
Do not use rechargeable batteries.  
Replace the old batteries with new ones of the same type when the display is no longer legible.  
Do not dispose batteries as unsorted municipal waste.  
Collection of such waste separately for special treatment is necessary.

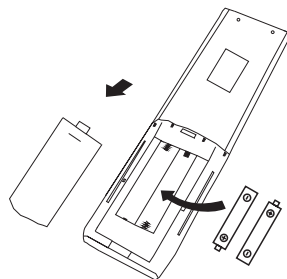

- !** Each time when insert the batteries in the remote controller for the first time, you can set the Cooling only or Heating pump control type. As soon as you insert the batteries, turn off the remote controller, and operate as below.

1. Long press the **MODE** button, until the (❄️) icon flash, to set the Cooling only type.
2. Long press the **MODE** button, until the (🔥) icon flash, to set the Heating pump type.

Note: If you set the remote control in cooling mode, it will not be possible to activate the heating function in units with a heating pump. If you need to reset, take out the batteries and install again.

- !** You can program the temperature display between °C and °F.
1. Press and hold the **TURBO** button over 5 seconds to get into the change mode;
  2. Press and hold the **TURBO** button, until it switch to °C and °F;
  3. Then release the pressing and wait for 5 seconds, the function will be selected.

Note:

1. Direct the remote control toward the Air conditioner.
2. Check that there are no objects between the remote control and the Signal receptor in the indoor unit.
3. Never leave the remote control exposed to the rays of the sun.
4. Keep the remote control at a distance of at least 1m from the television or other electrical appliances.

## Cooling mode

**COOL** ❄️ The cooling function allows the air conditioner to cool the room and reduce Air humidity at the same time.

To activate the cooling function (COOL), press the **MODE** button until the symbol ❄️ appears on the display. With the button ▼ or ▲ set a temperature lower than that of the room.

## FAN MODE (Not FAN button)

**FAN** 🌀 Fan mode, air ventilation only.

To set the FAN mode, press **MODE** until 🌀 appears on the display.

## DRY MODE

**DRY** 💧 This function reduces the humidity of the air to make the room more comfortable.

To set the DRY mode, Press **MODE** until 💧 appears in the display. An automatic function of pre-setting is activated.

## AUTO MODE

**AUTO** 🔄 Automatic mode.

To set the AUTO mode, press **MODE** until 🔄 appears on the display. In AUTO mode the run mode will be set automatically according to the room temperature.





⚠ Never position Flaps manually, the delicate mechanism might seriously damaged!

⚠ Never put fingers, sticks or other objects into the air inlet or outlet vents. Such accidental contact with live parts might cause unforeseeable damage or injury.

## TURBO function

**TURBO** 

To activate turbo function, press the **TURBO** button, and  will appear on the display. Press again to cancel this function. In COOL/ HEAT mode, when you select TURBO feature, the appliance will turn to quick COOL or quick HEAT mode, and operate the highest fan speed to blow strong airflow.

## MUTE function

**MUTE** 

1. Press **MUTE** button to active this function, and  will appears on the remote display. Do it again to deactivate this function.
2. When the MUTE function runs, the remote controller will display the auto fan speed, and the indoor unit will operate at lowest fan speed to be quiet feeling.
3. When press FAN/ TURBO button, the MUTE function will be cancel. MUTE function can not be activated under dry mode.

## SLEEP function

**SLEEP**  Pre-setting automatic operating program.

Press **SLEEP** button to activate the SLEEP function, and  appears on the display.

Press again to cancel this function.

After 10 hours running in sleep mode, the air conditioner will change to the previous setting mode.

## I FEEL function (Optional)

**I FEEL** 

Press **I FEEL** button to active the function, the will  appear on the remote display. Do it again to deactivate this function.

This function enables the remote control to measure the temperature at its current location, and send this signal to the air conditioner to optimize the temperature around you and ensure the comfort.

It will automatically deactivate 2 hours later.

## ECO function

**ECO** 

In this mode the appliance automatically sets the operation to save energy.

Press the **ECO** button, the  appears on the display, and the appliance will run in ECO mode.

Press again to cancel it.

Note: The ECO function is available in both COOLING and HEATING modes.

## DISPLAY function (Indoor display)

**DISPLAY**

Switch ON/OFF the LED display on panel.

Press **DISPLAY** button to switch off the LED display on the panel. Press again to switch on the LED display.

## GEN function (Optional)



1. Turn on the indoor unit at first, and long press **MUTE** button 3 seconds to active, and do it again to deactivate this function.
2. Under this function, short press **MUTE** button to select the General type L3 - L2 - L1 - OF.
3. Select OF and wait 2 seconds to exit it.

## SELF-CLEAN function (Optional)

Only optional for some heating pump inverter appliance.

To active this function, turn off the indoor unit at first, then press **CLEAN** button then you will hear a beep, **AC** will appear on the indoor LED, and  will appear on the remote display .

1. This function helps carry away the accumulated dirt, bacteria, etc from the indoor evaporator.
2. This function will run about 30 minutes, and it will return to the pre-setting mode. You can press  button to cancel this function during the process. You will hear 2 beeps when it's finished or cancelled.

⚠ It's normal if there is some noise during this function process, as plastic materials expand with heat and contract with cold.

⚠ We suggest operating this function at the following ambient conditions to avoid certain safety protection features.

Indoor unit	Temp < 86°F (30°C)
Outdoor unit	41°F (5°C) < Temp < 86°F (30°C)

 It's suggested to utilize this function every 3 months.

## 8°C heating function (Optional)

1. Long press **[ECO]** button over 3 seconds to active this function, and **[8°C]** ( **[46°F]** ) will appear on the remote display. Do it again to deactivate this function.
2. This function will auto start the heating mode when the room temperature is lower than 8°C (46°F), and it will return to standby if the temperature reaches 9°C (48°F).
3. If the room temperature is higher than 18°C (64°F), the appliance will cancel this function automatically.

## Gentle Wind function (Optional)

1. Turn on the indoor unit, and change to COOL mode, then long press **[FAN]** and **[MUTE]** button together 3 seconds to active this function,  will appear on the display. Do it again to deactivate it.
2. This function will auto close the vertical flaps, and give you the comfortable gentle wind feeling.

## Health function (Optional)

1. Turn on the indoor unit at first, press **[HEALTH]** to active this function,  will appear on the display. Do it again to deactivate it.
2. When the HEALTH function is initiated, the Ionizer/ Plasma/ Bipolar Ionizer/ UVC Lights (depending on models) will be energized and running.

## ANTI-MILDEW (Optional)

1. In mode COOLING/ DRY, press **[ANTI-MILDEW]** button to active this function, and  will appear on the remote display;
2. When turn off the air conditioner from the mode COOLING/ DRY, the indoor unit will continue run about 15 minutes to dry the indoor unit;
3. Press it again or select other modes to cancel this function.

# OPERATION INSTRUCTIONS

 Attempt to use the air conditioner under the temperature beyond the specified range may cause the air conditioner protection device to start and the air conditioner may fail to operate. Therefore, try to use the air conditioner in the following temperature conditions.

### Inverter air conditioner:

Temperature	Mode		
	Heating	Cooling	Dry
Room temperature	0°C~30°C	17°C~32°C	
Outdoor temperature	-20°C~30°C (Low temperature heating: -25°C~30°C)	T1 climate: 15°C~53°C (Low temperature cooling: -15°C~53°C)	
		T3 climate: 15°C~55°C	

With the power supply connected, restart the air conditioner after shutdown, or switch it to other mode during operation, and the air conditioner protection device will start. The compressor will resume operation after 3 minutes.

### Characteristics of heating operation (applicable to Heating pump)

#### Preheating:

When the heating function is enabled, the indoor unit will take 2~5 minutes for preheating, after that the air conditioner will start heating and blows warm air.

#### Defrosting:

During heating, when the outdoor unit frosted, the air conditioner will enable the automatic defrosting function to improve the heating effect. During defrosting, the indoor and outdoor fans stop running. The air conditioner will resume heating automatically after defrosting finish.

### ❗ Emergency button:

Open the panel and find the emergency button on the electronic control box when the remote controller fails .  
(Always press the emergency button with insulation material.)

Current status	Operation	Respond	Enter mode
Standby	Press the emergency button once	It beeps briefly once.	Cooling mode
Standby (Only for heating pump)	Press the emergency button twice in 3 seconds	It beeps briefly twice.	Heating mode
Running	Press the emergency button once	It keeps beeping for a while	Off mode

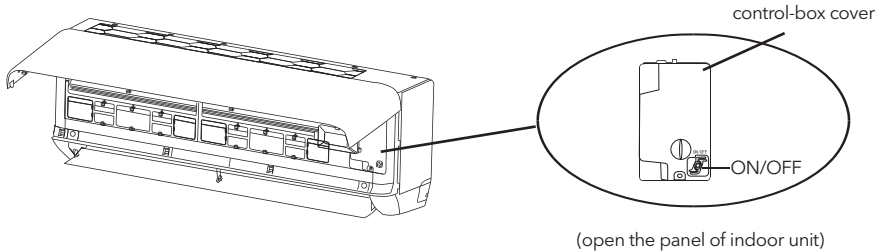

## INSTRUCTION FOR SERVICING (R32)

1. Check the information in this manual to find out the dimensions of space needed for proper installation of the device, including the minimum distances allowed compared to adjacent structures.
2. Appliance shall be installed, operated and stored in a room with a floor area larger than 4m<sup>2</sup>.
3. The installation of pipe-work shall be kept to a minimum.
4. The pipe-work shall be protected from physical damage, and shall not be installed in an unventilated space if the space is smaller than 4m<sup>2</sup> .
5. The compliance with national gas regulations shall be observed.
6. The mechanical connections shall be accessible for maintenance purposes.
7. Follow the instructions given in this manual for handling, installing, cleaning, maintaining and disposing of the refrigerant.
8. Make sure ventilation openings clear of obstruction.
9. **Notice:**The servicing shall be performed only as recommended by the manufacturer.
10. **Warning:** The appliance shall be stored in a well-ventilated area where the room size corresponds to the room area as specified for operation.
11. **Warning:**The appliance shall be stored in a room without continuously operating open flames (for example an operating gas appliance) and ignition sources (for example an operating electric heater).
12. The appliance shall be stored so as to prevent mechanical damage from occurring.
13. It is appropriate that anyone who is called upon to work on a refrigerant circuit should hold a valid and up-to-date certificate from an assessment authority accredited by the industry and recognizing their competence to handle refrigerants, in accordance with the assessment specification recognized in the industrial sector concerned. Service operations should only be carried out in accordance with the recommendations of the equipment manufacturer. Maintenance and repair operations that require the assistance of other qualified persons must be conducted under the supervision of the person competent for the use of flammable refrigerants.
14. Every working procedure that affects safety means shall only be carried out by competent persons.

**15. Warning:**

- Do not use means to accelerate the defrosting process or to clean, other than those recommended by the manufacturer.
- The appliance shall be stored in a room without continuously operating ignition sources (for example: open flames, an operating gas appliance or an operating electric heater).
- Do not pierce or burn.
- Be aware that refrigerants may not contain an odour.



Caution: Risk of fire



Operating instructions



Read technical manual

**16. Information on servicing:****1. Checks to the area**

Prior to beginning work on systems containing flammable refrigerants, safety checks are necessary to ensure that the risk of ignition is minimized. For repair to the refrigerating system, the following precautions shall be complied with prior to conducting work on the system.

**2. Work procedure**

Work shall be undertaken under a controlled procedure so as to minimize the risk of a flammable gas or vapour being present while the work is being performed.

**3. General work area**

All maintenance staff and others working in the local area shall be instructed on the nature of work being carried out. Work in confined spaces shall be avoided. The area around the workspace shall be sectioned off. Ensure that the conditions within the area have been made safe by control of flammable material.

**4. Checking for presence of refrigerant**

The area shall be checked with an appropriate refrigerant detector prior to and during work, to ensure the technician is aware of potentially flammable atmospheres. Ensure that the leak detection equipment being used is suitable for use with flammable refrigerants, i.e. non-sparking, adequately sealed or intrinsically safe

**5. Presence of fire extinguisher**

If any hot work is to be conducted on the refrigeration equipment or any associated parts, appropriate fire extinguishing equipment shall be available to hand. Have a dry powder or CO<sub>2</sub> fire extinguisher adjacent to the charging area.

**6. No ignition sources**

No person carrying out work in relation to a refrigeration system which involves exposing any pipe work shall use any sources of ignition in such a manner that it may lead to the risk of fire or explosion. All possible ignition sources, including cigarette smoking, should be kept sufficiently far away from the site of installation, repairing, removing and disposal, during which refrigerant can possibly be released to the surrounding space. Prior to work taking place, the area around the equipment is to be surveyed to make sure that there are no flammable hazards or ignition risks. "No Smoking" signs shall be displayed.

**7. Ventilated area**

Ensure that the area is in the open or that it is adequately ventilated before breaking into the system or conducting any hot work. A degree of ventilation shall continue during the period that the work is carried out. The ventilation should safely disperse any released refrigerant and preferably expel it externally into the atmosphere.

**8. Checks to the refrigeration equipment**

Where electrical components are being changed, they shall be fit for the purpose and to the correct specification. At all times the manufacturer's maintenance and service guidelines shall be followed. If in doubt consult the manufacturer's technical department for assistance.

The following checks shall be applied to installations using flammable refrigerants:

- The charge size is in accordance with the room size within which the refrigerant containing parts are installed;
- The ventilation machinery and outlets are operating adequately and are not obstructed;
- If an indirect refrigerating circuit is being used, the secondary circuit shall be checked for the presence of refrigerant;
- Marking to the equipment continues to be visible and legible. Markings and signs that are illegible shall be corrected;
- Refrigeration pipe or components are installed in a position where they are unlikely to be exposed to any substance which may corrode refrigerant containing components, unless the components are constructed of materials which are inherently resistant to being corroded or are suitably protected against being so corroded.

**9. Checks to electrical devices**

Repair and maintenance to electrical components shall include initial safety checks and component inspection procedures. If a fault exists that could compromise safety, then no electrical supply shall be connected to the circuit until it is satisfactorily dealt with. If the fault cannot be corrected immediately but it is necessary to continue operation, an adequate temporary solution shall be used. This shall be reported to the owner of the equipment so all parties are advised.

Initial safety checks shall include:

- That capacitors are discharged: this shall be done in a safe manner to avoid possibility of sparking;
- That there no live electrical components and wiring are exposed while charging, recovering or purging the system;
- That there is continuity of earth bonding.

#### 17. **Repairs to sealed components**

1. During repairs to sealed components, all electrical supplies shall be disconnected from the equipment being worked upon prior to any removal of sealed covers, etc. If it is absolutely necessary to have an electrical supply to equipment during servicing, then a permanently operating form of leak detection shall be located at the most critical point to warn of a potentially hazardous situation.

2. Particular attention shall be paid to the following to ensure that by working on electrical components, the casing is not altered in such a way that the level of protection is affected. This shall include damage to cables, excessive number of connections, terminals not made to original specification, damage to seals, incorrect fitting of glands, etc.

Ensure that apparatus is mounted securely.

Ensure that seals or sealing materials have not degraded such that they no longer serve the purpose of preventing the ingress of flammable atmospheres. Replacement parts shall be in accordance with the manufacturer's specifications.

NOTE: The use of silicon sealant may inhibit the effectiveness of some types of leak detection equipment. Intrinsically safe components do not have to be isolated prior to working on them.

#### 18. **Repair to intrinsically safe components**

Do not apply any permanent inductive or capacitance loads to the circuit without ensuring that this will not exceed the permissible voltage and current permitted for the equipment in use.

Intrinsically safe components are the only types that can be worked on while live in the presence of a flammable atmosphere. The test apparatus shall be at the correct rating.

Replace components only with parts specified by the manufacturer. Other parts may result in the ignition of refrigerant in the atmosphere from a leak.

#### 19. **Cabling**

Check that cabling will not be subject to wear, corrosion, excessive pressure, vibration, sharp edges or any other adverse environmental effects. The check shall also take into account the effects of aging or continual vibration from sources such as compressors or fans.

#### 20. **Detection of flammable refrigerants**

Under no circumstances shall potential sources of ignition be used in the searching for or detection of refrigerant leaks. Ahalide torch (or any other detector using a naked flame) shall not be used.

#### 21. **Leak detection methods**

The following leak detection methods are deemed acceptable for systems containing flammable refrigerants.

Electronic leak detectors shall be used to detect flammable refrigerants, but the sensitivity may not be adequate, or may need re-calibration. (Detection equipment shall be calibrated in a refrigerant-free area.)

Ensure that the detector is not a potential source of ignition and is suitable for the refrigerant used. Leak detection equipment shall be set at a percentage of the LFL of the refrigerant and shall be calibrated to the refrigerant employed and the appropriate percentage of gas (25 % maximum) is confirmed.

Leak detection fluids are suitable for use with most refrigerants but the use of detergents containing chlorine shall be avoided as the chlorine may react with the refrigerant and corrode the copper pipe-work.

If a leak is suspected, all naked flames shall be removed/ extinguished.

If a leakage of refrigerant is found which requires brazing, all of the refrigerant shall be recovered from the system, or isolated (by means of shut off valves) in a part of the system remote from the leak. Oxygen free nitrogen (OFN) shall then be purged through the system both before and during the brazing process.

#### 22. **Removal and evacuation**

When breaking into the refrigerant circuit to make repairs or for any other purpose conventional procedures shall be used. However, it is important that best practice is followed since flammability is a consideration. The following procedure shall be adhered to:

- Remove refrigerant;
- Purge the circuit with inert gas;
- Evacuate;

- Purge again with inert gas;
- Open the circuit by cutting or brazing.

The refrigerant charge shall be recovered into the correct recovery cylinders. The system shall be flushed with OFN to render the unit safe. This process may need to be repeated several times. Compressed air or oxygen shall not be used for this task.

Flushing shall be achieved by breaking the vacuum in the system with OFN and continuing to fill until the working pressure is achieved, then venting to atmosphere, and finally pulling down to a vacuum. This process shall be repeated until no refrigerant is within the system. When the final OFN charge is used, the system shall be vented down to atmospheric pressure to enable work to take place. This operation is absolutely vital if brazing operations on the pipe-work are to take place.

Ensure that the outlet for the vacuum pump is not close to any ignition sources and there is ventilation available.

### 23. Decommissioning

Before carrying out this procedure, it is essential that the technician is completely familiar with the equipment and all its detail. It is recommended good practice that all refrigerants are recovered safely. Prior to the task being carried out, an oil and refrigerant sample shall be taken in case analysis is required prior to re-use of reclaimed refrigerant. It is essential that electrical power is available before the task is commenced.

- a. Become familiar with the equipment and its operation.
- b. Isolate system electrically.
- c. Before attempting the procedure, ensure that:
  - mechanical handling equipment is available, if required, for handling refrigerant cylinders;
  - all personal protective equipment is available and being used correctly;
  - the recovery process is supervised at all times by a competent person;
  - recovery equipment and cylinders conform to the appropriate standards.
- d. Pump down refrigerant system, if possible.
- e. If a vacuum is not possible, make a manifold so that refrigerant can be removed from various parts of the system.
- f. Make sure that cylinder is situated on the scales before recovery takes place.
- g. Start the recovery machine and operate in accordance with manufacturer's instructions.
- h. Do not overfill cylinders. (No more than 80 % volume liquid charge).
- i. Do not exceed the maximum working pressure of the cylinder, even temporarily.
- j. When the cylinders have been filled correctly and the process completed, make sure that the cylinders and the equipment are removed from site promptly and all isolation valves on the equipment are closed off.
- k. Recovered refrigerant shall not be charged into another refrigeration system unless it has been cleaned and checked.

### 24. Labelling

Equipment shall be labelled stating that it has been de-commissioned and emptied of refrigerant. The label shall be dated and signed. Ensure that there are labels on the equipment stating the equipment contains flammable refrigerant.

### 25. Recovery

When removing refrigerant from a system, either for servicing or decommissioning, it is recommended good practice that all refrigerants are removed safely.

When transferring refrigerant into cylinders, ensure that only appropriate refrigerant recovery cylinders are employed. Ensure that the correct number of cylinders for holding the total system charge are available. All cylinders to be used are designated for the recovered refrigerant and labelled for that refrigerant (i.e. special cylinders for the recovery of refrigerant). Cylinders shall be complete with pressure-relief valve and associated shut-off valves in good working order. Empty recovery cylinders are evacuated and, if possible, cooled before recovery occurs.

The recovery equipment shall be in good working order with a set of instructions concerning the equipment that is at hand and shall be suitable for the recovery of all appropriate refrigerants including, when applicable, flammable refrigerants. In addition, a set of calibrated weighing scales shall be available and in good working order. Hoses shall be complete with leak-free disconnect couplings and in good condition. Before using the recovery machine, check that it is in satisfactory working order, has been properly maintained and that any associated electrical components are sealed to prevent ignition in the event of a refrigerant release. Consult manufacturer if in doubt.

The recovered refrigerant shall be returned to the refrigerant supplier in the correct recover cylinder, and the relevant waste transfer note arranged. Do not mix refrigerants in recovery units and especially not in cylinders. If compressors or compressor oils are to be removed, ensure that they have been evacuated to an acceptable level to make certain that flammable refrigerant does not remain within the lubricant. The evacuation process shall be carried out prior to returning the compressor to the suppliers. Only electric heating to the compressor body shall be employed to accelerate this process. When oil is drained from a system, it shall be carried out safely.

# INSTALLATION PRECAUTIONS (R32)

## Important considerations

1. The air conditioner you buy must be installed by professional personnel and the Installation manual is used only for the professional installation personnel! The installation specifications should be subject to our after-sale service regulations.
2. When filling the combustible refrigerant, any of your rude operations may cause serious injury or injuries to human body or bodies and object or objects.
3. A leak test must be done after the installation is completed.
4. It is a must to do the safety inspection before maintaining or repairing an air conditioner using combustible refrigerant in order to ensure that the fire risk is reduced to minimum.
5. It is necessary to operate the machine under a controlled procedure in order to ensure that any risk arising from the combustible gas or vapor during the operation is reduced to minimum.
6. Requirements for the total weight of filled refrigerant and the area of a room to be equipped with an air conditioner (are shown as in the following Tables GG.1 and GG.2)

## The maximum charge and the required minimum floor area

$$m_1 = (4 \text{ m}^3) \times \text{LFL}, m_2 = (26 \text{ m}^3) \times \text{LFL}, m_3 = (130 \text{ m}^3) \times \text{LFL}$$

Where LFL is the lower flammable limit in kg/m<sup>3</sup>, R32 LFL is 0.038 kg/m<sup>3</sup>.

### For the appliances with a charge amount $m_1 < M = m_2$ :

The maximum charge in a room shall be in accordance with the following:

$$m_{\max} = 2.5 \times (\text{LFL})^{5/4} \times h_0 \times (A)^{1/2}$$

The required minimum floor area  $A_{\min}$  to install an appliance with refrigerant charge M (kg) shall be in accordance with following:  $A_{\min} = (M / (2.5 \times (\text{LFL})^{5/4} \times h_0))^2$

Where:

**Table GG.1 - Maximum charge (kg)**

Category	LFL (kg/m <sup>3</sup> )	h <sub>0</sub> (m)	Floor area (m <sup>2</sup> )						
			4	7	10	15	20	30	50
R32	0.306	1	1.14	1.51	1.8	2.2	2.54	3.12	4.02
		1.8	2.05	2.71	3.24	3.97	4.58	5.61	7.254
		2.2	2.5	3.31	3.96	4.85	5.6	6.86	8.85

**Table GG.2 - Minimum room area (m<sup>2</sup>)**

Category	LFL (kg/m <sup>3</sup> )	h <sub>0</sub> (m)	Charge amount (M) (kg) Minimum room area (m <sup>2</sup> )						
			4	7	10	15	20	30	50
R32	0.306		1.224kg	1.836kg	2.448kg	3.672kg	4.896kg	6.12kg	7.956kg
		0.6		29	51	116	206	321	543
		1		10	19	42	74	116	196
		1.8		3	6	13	23	36	60
		2.2		2	4	9	15	24	40



# Installation Safety Principles

## 1. Site Safety

- Open Flames Prohibited
- Ventilation Necessary



## 2. Operation Safety

- Mind Static Electricity
- Must wear protective clothing and anti-static gloves
- Don't use mobile phone



## 3. Installation Safety

- Refrigerant Leak Detector
- Appropriate Installation Location



















The left picture is the schematic diagram of a refrigerant leak detector.

### Please note that:

1. The installation site should be well-ventilated.
2. The sites for installing and maintaining an air conditioner using Refrigerant R32 should be free from open fire or welding, smoking, drying oven or any other heat source higher than 548 which easily produces open fire.
3. When installing an air conditioner, it is necessary to take appropriate anti-static measures such as wear anti-static clothing and/or gloves.
4. It is necessary to choose the site convenient for installation or maintenance wherein the air inlets and outlets of the indoor and outdoor units should be not surrounded by obstacles or close to any heat source or combustible and/or explosive environment.
5. If the indoor unit suffers refrigerant leak during the installation, it is necessary to immediately turn off the valve of the outdoor unit and all the personnel should go out till the refrigerant leaks completely for 15 minutes. If the product is damaged, it is a must to carry such damaged product back to the maintenance station and it is prohibited to weld the refrigerant pipe or conduct other operations on the user's site.
6. It is necessary to choose the place where the inlet and outlet air of the indoor unit is even.
7. It is necessary to avoid the places where there are other electrical products, power switch plugs and sockets, kitchen cabinet, bed, sofa and other valuables right under the lines on two sides of the indoor unit.

## Suggested Tools

Tool	Picture	Tool	Picture	Tool	Picture
Standard Wrench		Pipe Cutter		Vacuum Pump	
Adjustable/Crescent Wrench		Screw drivers (Phillips & Flat blade)		Safety Glasses	
Torque Wrench		Manifold and Gauges		Work Gloves	
Hex Keys or Allen Wrenches		Level		Refrigerant Scale	
Drill & Drill Bits		Flaring tool		Micron Gauge	
Hole Saw		Clamp on Amp Meter			

### Pipe Length and Additional Refrigerant

Inverter Models Capacity (Btu/h)	9K-12K		18K-36K	
Length of pipe with standard charge	5m	5m	5m	5m
Length of pipe with standard charge (Like: North American, etc.)	7.5m	7.5m	7.5m	7.5m
Maximum distance between indoor and outdoor unit	15m	25m	25m	25m
Additional refrigerant charge	20g/m	15g/m	30g/m	25g/m
Max. diff. in level between indoor and outdoor unit	10m	10m	10m	10m
Type of refrigerant	R22/R410A	R32	R22/R410A	R32

### Torque Parameters

PIPE	Newton meter [N x m]	Pound-force foot (1bf-ft)	Kilogram-force meter (kgf-m)
1/4" (φ6)	18 - 20	24.4 - 27.1	2.4 - 2.7
3/8" (φ9.52)	30 - 35	40.6 - 47.4	4.1 - 4.8
1/2" (φ12)	45 - 50	61.0 - 67.7	6.2 - 6.9
5/8" (φ15.88)	60 - 65	81.3 - 88.1	8.2 - 8.9

### Dedicated Distribution Device and Wire for Air Conditioner

Maximum Operating Current of Air Conditioner (A)	Minimum Wire Cross-sectional Area (mm <sup>2</sup> )	Specification of Socket or Switch (A)	Fuse Specification (A)
≤ 8	0.75	10	20
> 8 and ≤10	1.0	10	20
> 10 and ≤15	1.5	16	32
> 15 and ≤24	2.5	25	32
> 24 and ≤28	4.0	32	64
> 28 and ≤32	6.0	40	64

**NOTE**

This table is only for reference, the installation shall meet the requirements of local laws and regulations.

## INDOOR UNIT INSTALLATION

### Step1: Select Installation location

1. Ensure the installation complies with the installation minimum dimensions (defined below) and meets the minimum and maximum connecting piping length and maximum change in elevation as defined in the System Requirements section.
2. Air inlet and outlet will be clear of obstructions, ensuring proper airflow throughout the room.
3. Condensate can be easily and safely drained.
4. All connections can be easily made to outdoor unit.
5. Indoor unit is out of reach of children.
6. A mounting wall strong enough to withstand four times the full weight and vibration of the unit.
7. Filter can be easily accessed for cleaning.
8. Leave enough free space to allow access for routine maintenance.
9. Install at least 10 ft. (3 m) away from the antenna of TV set or radio. Operation of the air conditioner may interfere with radio or TV reception in areas where reception is weak. An amplifier may be required for the affected device.
10. Do not install in a laundry room or by a swimming pool due to the corrosive environment.

### Minimum Indoor Clearances

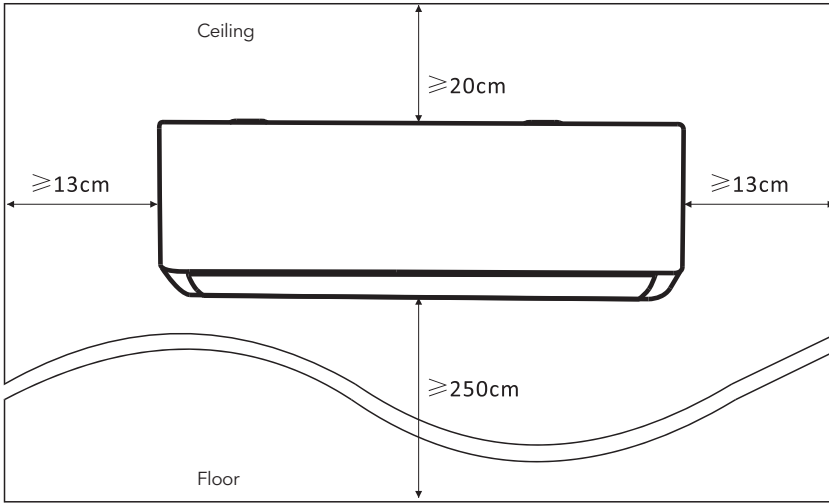

### Step2: Install Mounting Plate

1. Take the mounting plate from the back of indoor unit.
2. Ensure to meet the minimum installation dimension requirements as step 1, according to the size of mounting plate, determine the position and stick the mounting plate close to the wall.
3. Adjust the mounting plate to a horizontal state with a spirit level, then mark out the screw hole positions on the wall.
4. Put down the mounting plate and drill holes in the marked positions with drill.
5. Insert expansion rubber plugs into the holes, then hang the mounting plate and fix it with screws.

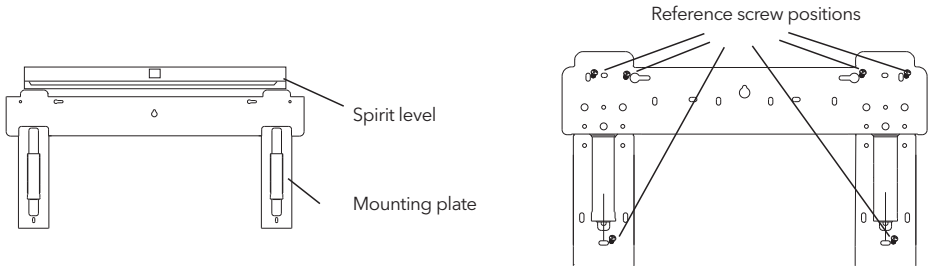

#### NOTE:

- (I) Make sure the mounting plate is firm enough and flat against the wall after installation.
- (II) This figure shown may be different from the actual object, please take the latter as the standard.

## Step3: Drill Wall Hole

A hole in the wall should be drilled for refrigerant piping ,the drainage pipe, and connecting cables.

1. Determine the location of wall hole base on the position of mounting plate.
2. The hole should be have a 70mm diameter at least and a small oblique angle to facilitate drainage.
3. Drill the wall hole with 70mm core drill and with small oblique angle lower than the indoor end about 5mm to 10mm.
4. Place the wall sleeve and wall sleeve cover(both are optional parts) to protect the connection parts.

### Caution:

When drill the wall hole, maker sure to avoid wires, plumbing and other sensitive components.

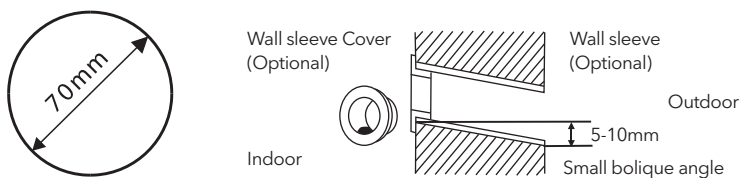

## Step4: Connecting Refrigerant Pipe

1. According to the wall hole position, select the appropriate piping mode.

There are three optional piping modes for indoor units as shown in the figure below:

In Piping Mode 1 or Piping Mode 3, a notch should be made by using scissors to cut the plastic sheet of piping outlet and cable outlet on the corresponding side of the indoor unit.

**Note:** When cutting off the plastic sheet at the outlet, the cut should be trimmed to smooth.

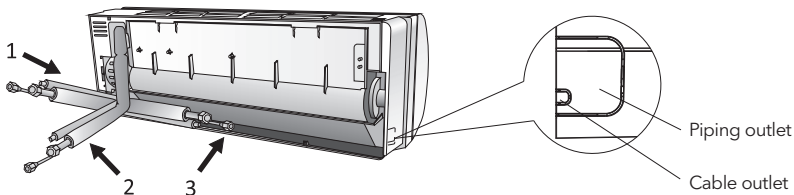

2. Bending the connecting pipes with the port facing up as shown in the figure.

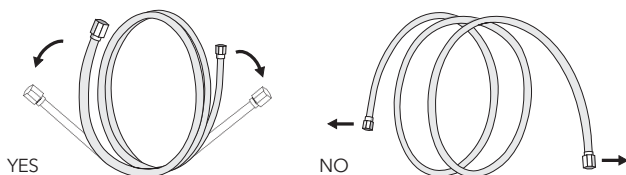

3. Take off the plastic cover in the pipe ports and take off the protective cover on the end of piping connectors.
4. Check whether there is any sundry on the port of the connecting pipe and make ensure the port is clean.
5. After align the center, rotate the nut of the connecting pipe to tighten the nut as tightly as possible by hand.
6. Use a torque wrench to tighten it according to the torque values in the torque requirements table;  
(Refer to the torque requirements table on section INSTALLATION PRECAUTIONS)
7. Wrap the joint with the insulation pipe.

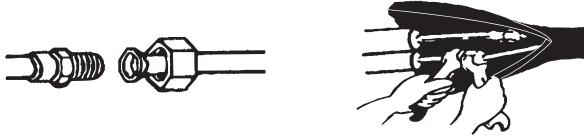

**Note:** For R32 refrigerant, the connector should be placed outdoors.

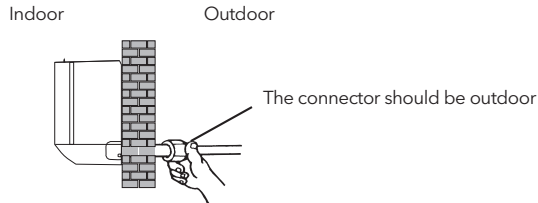

## Step5: Connect Drainage Hose

1. Adjust the drainage hose(if applicable)

In some model, both sides of the indoor unit are provided with drainage ports, you can choose one of them to attach the drainage hose. And plug the unused drain port with the rubber attached in one of the ports.

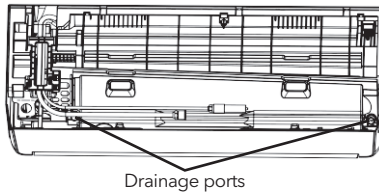

2. Connect the drainage hose to the drainage port, ensure the joint is firm and the sealing effect is good.
3. Wrap the joint firmly with teflon tape to ensure no leaks.

**Note:** Make sure there is no twists or dents, and the pipes should be placed obliquely downward to avoid blockage, to ensure proper drainage.

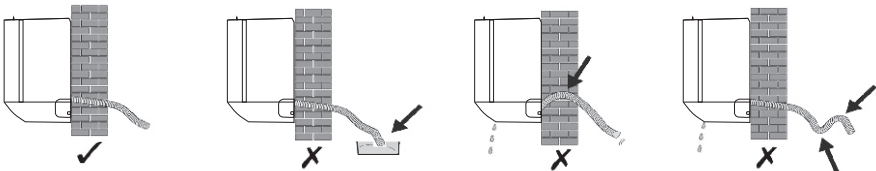

## Step6: Connect Wiring

1. Choose the right cables size determined by the maximum operating current on the nameplate.  
(Check the cables size refer to section INSTALLATION PRECAUTIONS)
2. Open the front panel of indoor unit.
3. Use a screwdriver, open the electric control box cover, to reveal the terminal block.
4. Unscrew the cable clamp.
5. Insert one end of the cable into the position of control box from the back of the right end of the indoor unit.
6. Connect the wires to corresponding terminal according to the wiring diagram on the electric control box cover. And make sure that they are well connected.
7. Screw the cable clamp to fasten the cables.
8. Reinstall the electric control box cover and front panel.

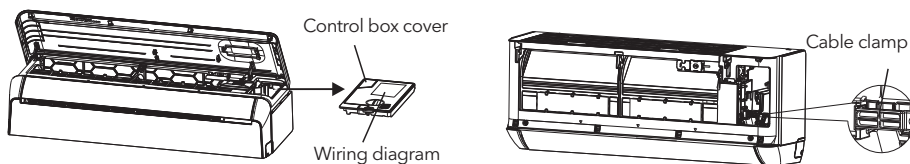

## Step7: Wrap Piping and Cable

After the refrigerant pipes, connecting wires and drainage hose are all installed, in order to save space, protect and insulate them, it must be bundle with insulating tape before passing them through the wall hole.

1. Arrange the pipes ,cables and drainage hose well as the following picture.

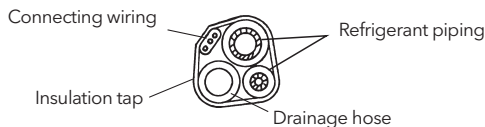

**Note:** (I) Make sure the drainage hose is at the bottom.  
(II) void crossing and bending of parts.

2. Using the insulating tape wrap the refrigerant pipes, connecting wires and drainage hose together tightly.

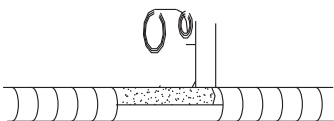

## Step8: Mount Indoor Unit

1. Slowly pass the refrigerant pipes, connecting wires and drainage hose wrapped bundle through the wall hole.
2. Hook the top of indoor unit on the mounting plate.
3. Apply slight pressure to the left and right sides of the indoor unit, make sure the indoor unit is hooked firmly.
4. Push down the bottom of indoor unit to let the snaps onto the hooks of the mounting plate, and make sure it is hooked firmly.

**Sometimes, if the refrigerant pips were already embedded in the wall, or if you want to connecting the pips and wires on the wall, do as below:**

- (I) Gab both ends of the bottom plate, apply a little outward force to take off the bottom plate.

- (II) Hook the top of the indoor unit on the mounting plate without piping and wiring.
- (III) Lift the indoor unit opposite the wall, unfold the bracket on the mounting plate, and use this bracket to prop up the indoor unit, there will be a big space for operation.
- (IV) Do the refrigerant piping, wiring, connect drainage hose, and wrap them as Step 4 to 7.
- (V) Replace the bracket of mounting plate.
- (VI) Push down the bottom of indoor unit to let the snaps onto the bottom hooks of the mounting plate, and make sure it is hooked firmly.
- (VII) Replace the bottom plate of the indoor unit.

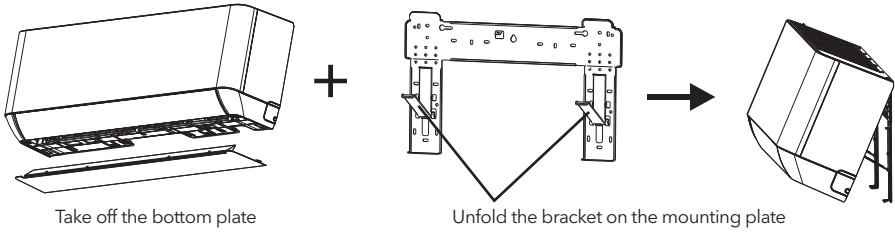

## OUTDOOR UNIT INSTALLATION

### Step1: Select Installation Location

Select a site that allows for the following:

1. Do not install the outdoor unit near sources of heat, steam or flammable gas.
2. Do not install the unit in too windy or dusty places.
3. Do not install the unit where people often pass. Select a place where the air discharge and operating sound will not disturb the neighbors.
4. Avoid installing the unit where it will be exposed to direct sunlight ( other wise use a protection, if necessary, that should not interfere with the air flow).
5. Reserve the spaces as shown in the picture for the air to circulate freely.
6. Install the outdoor unit in a safe and solid place.
7. If the outdoor unit is subject to vibration, place rubber blankets onto the feet of the unit.

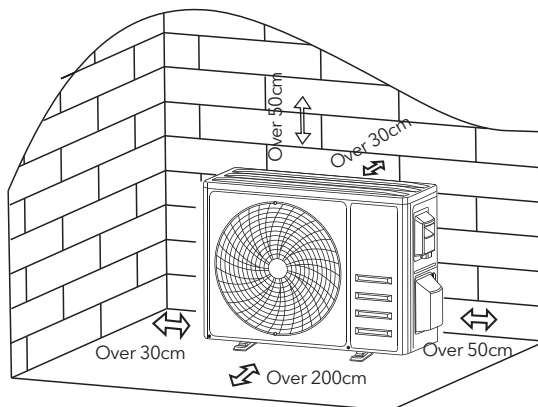



## Step2: Install Drainage Hose

1. This step only for heating pump models.
2. Insert the drainage joint to the hole at the bottom of the outdoor unit.
3. Connect the drainage hose to the joint and make the connection well enough.

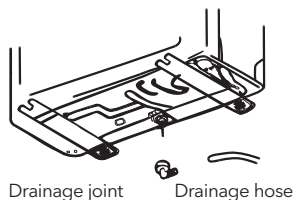

## Step3: Fix Outdoor Unit

1. According to the outdoor unit installation dimensions to mark the installation position for expansion bolts .
2. Drill holes and clean the concrete dust and place the bolts .
3. If applicable install 4 rubber blankets on the hole before place the outdoor unit (Optional). This will reduce vibrations and noise.
4. Place the outdoor unit base on the bolts and pre-drilled holes.
5. Use wrench to fix the outdoor unit firmly with bolts

### Note:

The outdoor unit can be fixed on a wall-mounting bracket. Follow the instruction of the wall-mounting bracket to fix the wall-mounting bracket on the wall, and then fasten the outdoor unit on it and keep it horizontal. The wall-mounting bracket must be able to support at least 4 times of the weight of outdoor unit.

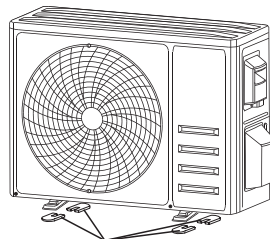

Install 4 rubber blankets (Optional)

## Step4: Install Wiring

1. Use a phillips screwdriver to unscrew wiring cover, grasp and press it down gently to take it down.
2. Unscrew the cable clamp and take it down.
3. According to the wiring diagram pasted inside the wiring cover, connect the connecting wires to the corresponding terminals, and ensure all connections are firmly and securely.
4. Reinstall the cable clamp and wiring cover.

Note: When connecting the wires of indoor and outdoor units, the power should be cut off.

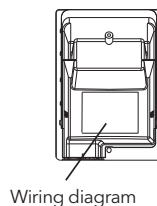
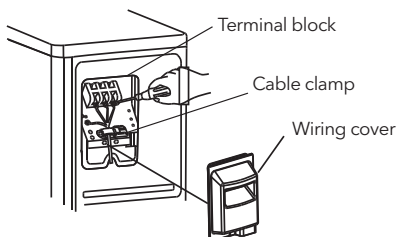

## Step5: Connecting Refrigerant Pipe

1. Unscrews the valve cover, grasp and press it down gently to take it down(if the valve cover is applicable).
2. Remove the protective caps from the end of valves.
3. Take off the plastic cover in the pipe ports and check whether there is any sundry on the port of the connecting pipe and make ensure the port is clean.
4. After align the center, rotate the flare nut of the connecting pipe to tighten the nut as tightly as possible by hand.
5. Use a spanner hold the body of the valve and use a torque wrench to tighten the flare nut according to the torque values in the torque requirements table.  
(Refer to the torque requirements table on section **INSTALLATION PRECAUTIONS**)

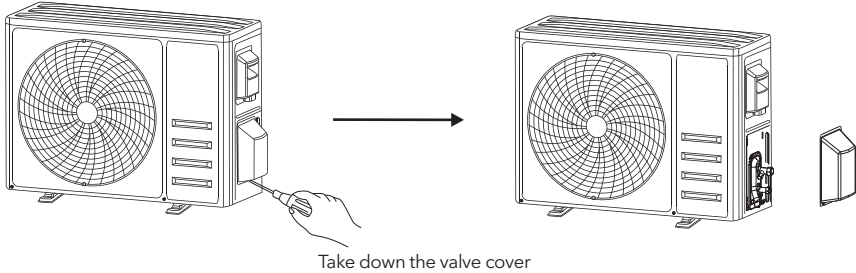

## Step6: Vacuum Pumping

1. Use a spanner to take down the protective caps from the service port, low pressure valve and high pressure valve of the outdoor unit.
2. Connect the pressure hose of manifold gauge to the service port on the outdoor unit low pressure valve.
3. Connect the charge hose from the manifold gauge to the vacuum pump.
4. Open the low pressure valve of the manifold gauge and close the high pressure valve.
5. Turn on the vacuum pump to vacuum the system.
6. The vacuum time should not be less than 15 minutes, or make sure the compound gauge indicates -0.1 MPa (-76 cmHg)
7. Close the low pressure valve of the manifold gauge and turn off the vacuum.
8. Hold the pressure for 5 minutes, make sure that the rebound of compound gauge pointer does not exceed 0.005 MPa.
9. Open the low pressure valve counterclockwise for 1/4 turn with hexagonal wrench to let a little refrigerant fill in the system, and close the low pressure valve after 5 seconds and quickly remove the pressure hose.
10. Check all indoor and outdoor joints for leakage with soapy water or leak detector.
11. Fully open the low pressure valve and high pressure valve of the outdoor unit with hexagonal wrench.
12. Reinstall the protective caps of the service port, low pressure valve and high pressure valve of the outdoor unit.
13. Reinstall the valve cover.

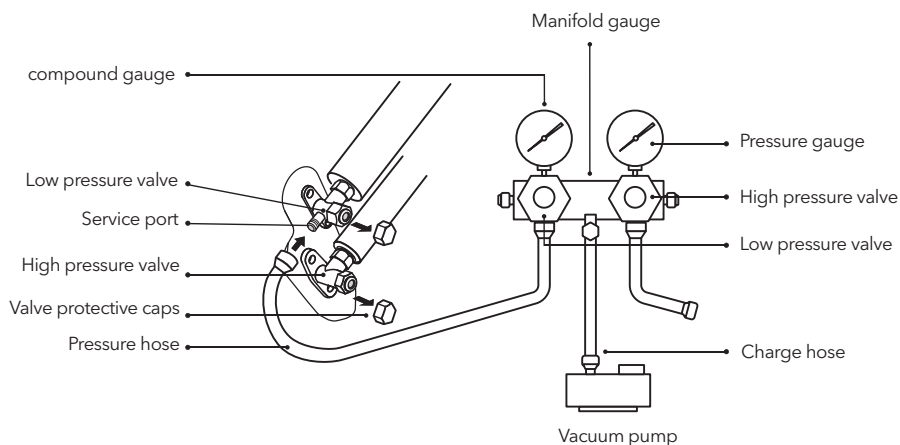

## TEST OPERATION

### Inspections Before Test Run

Do the following checks before test run.

Description	Inspection method
Electrical safety inspection	<ul style="list-style-type: none"> <li>• Check whether the power supply voltage complies with specification.</li> <li>• Check whether there is any wrong or missing connection between the power lines, signal line and earth wires.</li> <li>• Check whether the earth resistance and insulation resistance comply with requirements.</li> </ul>
Installation safety inspection	<ul style="list-style-type: none"> <li>• Confirm the direction and smoothness of drainage pipe.</li> <li>• Confirm that the joint of refrigerant pipe is installed completely.</li> <li>• Confirm the safety of outdoor unit, mounting plate and indoor unit installation.</li> <li>• Confirm that the valves are fully open.</li> <li>• Confirm that there are no foreign objects or tools left inside the unit.</li> <li>• Complete installation of indoor unit air inlet grille and panel.</li> </ul>
Refrigerant leakage detection	<ul style="list-style-type: none"> <li>• The piping joint, the connector of the two valves of the outdoor unit, the valve spool, the welding port, etc., where leakage may occur.</li> <li>• Foam detection method: Apply soapy water or foam evenly on the parts where leakage may occur, and observe whether bubbles appear or not, if not, it indicates that the leakage detection result is safe.</li> <li>• Leak detector method: Use a professional leak detector and read the instruction of operation, detect at the position where leakage may occur.</li> <li>• The duration of leak detection for each position should last for 3 minutes or more; If the test result shows that there is leakage, the nut should be tightened and tested again until there is no leakage; After the leak detection is completed, wrap the exposed pip connector of indoor unit with thermal insulation material and wrap with insulation tape.</li> </ul>



## Test Run Instruction



1. Turn on the power supply.
2. Press the ON/OFF button on the remote controller to turn on the air conditioner.
3. Press the Mode button to switch the mode COOL and HEAT. In each mode set as below:  
COOL-Set the lowest temperature  
HEAT-Set the highest temperature
4. Run about 8 minutes in each mode and check all functions are properly run and respond the remote controller. Functions check as recommended:
  - 4.1 If the outlet air temperature respond the cool and heat mode
  - 4.2 If the water drains properly from the drainage hose
  - 4.3 If the Louver and deflectors(optional) rotate properly
5. Observe the test run state of the air conditioner at least 30 minutes.
6. After the successfully test run, return the normal setting and press ON/OFF button on the remote controller to turn off the unit.
7. Inform the user to read this manual carefully before use, and demonstrate to the user how to use the air conditioner, the necessary knowledge for service and maintenance, and the reminder for storage of accessories.

### Note:

If the ambient temperature is excess the range refer to section OPERATION INSTRUCTIONS, and it can not run COOL or HEAT mode, lift the front panel and refer to the emergency button operation to run the COOL and HEAT mode.

## MAINTENANCE

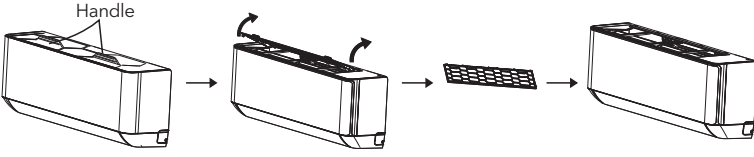
<p style="text-align: center;"> <b>Warning</b></p>	<ul style="list-style-type: none"> <li>• When cleaning, you must shut down the machine and cut off the power supply for more than 5 minutes.</li> <li>• Under no circumstances should the air conditioner be flushed with water.</li> <li>• Volatile liquid (e.g. thinner or gasoline) will damage the air conditioner, so only use soft dry cloth or wet cloth dipped with neutral detergent to clean the air conditioner.</li> <li>• Pay attention to cleaning the filter screen regularly to avoid dust covering which will affect the filter screen effect. When the operating environment is dusty, the cleaning frequency should be increased appropriately.</li> <li>• After removing the filter screen, do not touch the fins of the indoor unit to avoid scratching.</li> </ul>
<p style="text-align: center;"><b>Clean the unit</b></p>	<div style="text-align: center;">  <p style="text-align: center;">Wring it dry                      Gentle wipe the unit surface</p> <p>Tip: Wipe frequently to keep air conditioner clean and good appearance .</p> </div>
<p style="text-align: center;"><b>Disassembly and assembly of filter</b></p>	<ul style="list-style-type: none"> <li>• Grasp the raised handle on the filter by hand, and then pull the filter out in the direction deviating from the unit, so that the upper edge of the filter is separated from the unit. The filter can be removed by lifting the filter upwards.</li> <li>• When installing the filter, first insert the lower end of the filter screen into the corresponding position of the unit, and then squeeze the upper end of the filter into the corresponding buckling position of the unit body.</li> </ul>

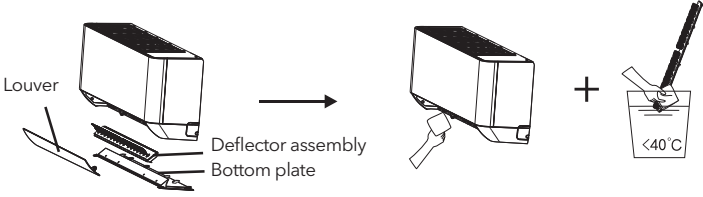
<p><b>Disassembly and assembly of filter</b></p>	
<p><b>Clean the filter</b></p>	 <p>Take out the filter from the unit</p> <p>Clean the filter with soapy water and air dry it</p> <p>Replace the filter</p> <p>Opposite to the direction of taking out the filter</p> <p>Tip: When you find accumulated dust in the filter, please clean the filter in time to ensure the clean, healthy and efficient operation inside the air conditioner.</p>
<p><b>Cleaning of inner air duct</b></p>	<ul style="list-style-type: none"> <li>• First, loosen the knob on the middle of louver and bend the louver outwards to take it out.</li> <li>• Then, grasp both sides of bottom plate push downwards to take down the bottom plate.</li> <li>• Finally, loosen the buckle of deflector assembly with your thumb and take it out.</li> <li>• Wipe the air duct and fan assembly with a clean and wrung wet rag.</li> <li>• Clean the removed parts with soapy water and air dry it.</li> <li>• After cleaning, restore the removed parts in turn.</li> </ul> 
<p><b>Service and maintenance</b></p>	<ul style="list-style-type: none"> <li>• When the air conditioner is not in use for a long time, do the following work: Take out the batteries of the remote controller and disconnect the power supply of the air conditioner.</li> <li>• When starting to use after long-term shutdown:             <ol style="list-style-type: none"> <li>1. Clean the unit and filter screen;</li> <li>2. Check whether there are obstacles at the air inlet and outlet of indoor and outdoor units;</li> <li>3. Check whether the drain pipe is unobstructed;</li> </ol>             Install the batteries of the remote controller and check whether the power is on.           </li> </ul>

# TROUBLESHOOTING

Malfunction	Possible causes
The appliance does not operate	Power failure/plug pulled out.
	Damaged indoor/outdoor unit fan motor.
	Faulty compressor thermomagnetic circuit breaker.
	Faulty protective device or fuses.
	Loose connections or plug pulled out.
	It sometimes stops operating to protect the appliance.
	Voltage higher or lower than the voltage range.
	Active TIMER-ON function.
Damaged electronic control board.	
Strange odor	Dirty air filter.
Noise of running water	Back flow of liquid in the refrigerant circulation.
A fine mist comes from the air outlet	This occurs when the air in the room becomes very cold, for example in the COOLING or DEHUMIDIFYING/DRY modes.
A strange noise can be heard	This noise is made by the expansion or contraction of the front panel due to variations in temperature and does not indicate a problem.
Insufficient airflow, either hot or cold	Unsuitable temperature setting.
	Obstructed air conditioner intakes and outlets.
	Dirty air filter.
	Fan speed set at minimum.
	Other sources of heat in the room.
No refrigerant.	
The appliance does not respond to commands	Remote control is not close enough to indoor unit.
	The batteries of remote control need to be replaced.
	Obstacles between remote control and signal receiver in indoor unit.
The display is off	Active DISPLAY function.
	Power failure.
Switch off the air conditioner immediately and cut off the power supply in the event of:	Strange noises during operation.
	Faulty electronic control board.
	Faulty fuses or switches.
	Spraying water or objects inside the appliance.
	Overheated cables or plugs.
	Very strong smells coming from the appliance.

## Error code on the display

In case of error, the display on the indoor unit shown the following error codes:

Display	Description of the trouble	Display	Description of the trouble
E1	Indoor temperature sensor fault	E8	Outdoor discharge temperature sensor fault
E2	Indoor pipe temperature sensor fault	E9	Outdoor IPM module fault
E3	Outdoor pipe temperature sensor fault	EA	Outdoor current detect fault
E4	Refrigerant system leakage or fault	EE	Outdoor PCB EEPROM fault
E5	Malfunction of indoor fan motor	EH	Outdoor fan motor fault
E7	Outdoor air temperature sensor fault	EF	Outdoor suction temperature sensor fault
E0	Indoor and outdoor communication fault		

## DISPOSAL GUIDELINE (EUROPEAN)

This appliance contains refrigerant and other potentially hazardous materials. When disposing of this appliance, the law requires special collection and treatment. DO NOT dispose of this product as household waste or unsorted municipal waste.

When disposing of this appliance, you have the following options:

- Dispose of the appliance at designated municipal electronic waste collection facility.
- When buying a new appliance, the retailer will take back the old appliance free of charge.
- The manufacturer will also take back the old appliance free of charge.
- Sell the appliance to certified scrap metal dealers.
- Disposing of this appliance in the forest or other natural surroundings endangers your health and is bad for the environment. Hazardous substances may leak into the ground water and enter the food chain.



Smart WiFi app user manual can be found at:  
<https://tesla.info/wp-content/uploads/pdf/TeslaTTWiFiapp.pdf>



