

ИНСТРУКЦИЯ ПО ЭКСПЛУАТАЦИИ  
РУКОВОДСТВО ПО МОНТАЖУ

СПЛИТ-СИСТЕМА

ON-OFF

# VICKERS

## Advance

БЫТОВОЙ КОНДИЦИОНЕР

VC-A07HE

VC-A09HE

VC-A12HE

VC-A18HE

VC-A24HE

R410A





## Расшифровка условных обозначений



### ПРЕДОСТЕРЕЖЕНИЕ

Данный символ указывает на возможность тяжелой или смертельной травмы.



### ПРЕДУПРЕЖДЕНИЕ

Данный символ указывает на возможность травмы или имущественного ущерба.



### ВНИМАНИЕ

Указывает на важную, но не связанную с опасностью информацию, а также на риск имущественного ущерба.



### ПРИМЕЧАНИЕ

Означает важную информацию, не относящуюся к опасности, которая используется для обозначения риска причинения ущерба имуществу.

### Отказ от ответственности

Производитель не несёт никакой ответственности, если травмы персонала или имущественный ущерб вызваны перечисленными ниже причинами.

1. Повреждение изделия из-за неправильного использования или использования не по назначению;
2. Изменение, техническое обслуживание или эксплуатация изделия с другим оборудованием без соблюдения указаний в руководстве пользователя, представленном производителем;
3. Если после проверки установлено, что дефект изделия непосредственно вызван воздействием коррозионно-активного газа;
4. Если после проверки установлено, что дефекты вызваны неправильным обращением при транспортировании изделия;
5. Эксплуатация, ремонт, техническое обслуживание изделия без соблюдения указаний в руководстве пользователя или соответствующих правил;
6. Если после проверки установлено, что проблема или спор обусловлены качеством или эксплуатационными характеристиками деталей и компонентов, изготовленных другими производителями;
7. Ущерб вызван стихийными бедствиями, неправильными условиями эксплуатации или форс-мажорными обстоятельствами.

При необходимости монтажа, перемещения или технического обслуживания кондиционера сначала обратитесь к дилеру или в местный сервисный центр. Монтаж, перемещение или техническое обслуживание кондиционера должны осуществляться уполномоченным подразделением. Несоблюдение этих требований может стать причиной серьёзного повреждения оборудования или травмы/смерти персонала.

В случае утечки хладагента или необходимости его слива во время монтажа, технического обслуживания или демонтажа обращение с ним должно осуществляться сертифицированными специалистами или иным образом в соответствии с местными законами и правилами.

Данный прибор не предназначен для использования лицами (включая детей) с ограниченными физическими, сенсорными или умственными способностями, а также с недостаточным опытом и знаниями, за исключением случаев, когда они находятся под наблюдением или после их инструктирования о безопасном использовании данного прибора лицом, ответственным за их безопасность.

Дети должны находиться под присмотром. Не разрешайте им играть с прибором.



Перед использованием прибора сначала прочитайте руководство по эксплуатации.

Перед установкой прибора сначала прочитайте руководство по монтажу.

Перед ремонтом прибора сначала прочитайте руководство по сервисному обслуживанию.



### ПРЕДОСТЕРЕЖЕНИЕ

Запрещается использовать какие-либо средства для ускорения процесса оттаивания или очистки, кроме рекомендованных производителем. При необходимости ремонта обратитесь в ближайший авторизованный сервисный центр. Любые ремонтные работы, выполненные неквалифицированным персоналом, могут представлять опасность. Прибор должен храниться в помещении без постоянно действующих источников возгорания (например: открытый огонь, работающий газовый прибор или работающий электронагреватель). Запрещается прокалывать и сжигать изделие.

При необходимости ремонтных работ строго следуйте только указаниям производителя. Имейте в виду, что хладагенты могут не иметь запаха. Прочитайте руководство для специалиста.

Данный прибор не предназначен для использования лицами (включая детей) с ограниченными физическими, сенсорными или умственными способностями, а также с недостаточным опытом и знаниями, за исключением случаев, когда они находятся под наблюдением или после их инструктирования о безопасном использовании данного прибора лицом, ответственным за их безопасность.

Дети должны находиться под присмотром. Не разрешайте им играть с прибором.

- 1) Диапазон(ы) частот, в котором(ых) работает радиооборудование: 2400 МГц - 2483,5 МГц
- 2) Максимальная мощность радиочастотного сигнала, передаваемого в диапазоне(ах) частот, в котором(ых) работает радиооборудование: 20 дБм

Для возврата бывшего в употреблении устройства используйте системы сбора и возврата или обратитесь в торговое отделение фирмы, где было приобретено изделие. Они могут принять данное изделие для его экологически безопасной переработки.

При необходимости монтажа, перемещения или технического обслуживания кондиционера сначала обратитесь к дилеру или в местный сервисный центр. Монтаж, перемещение или техническое обслуживание кондиционера должны осуществляться уполномоченным подразделением. Несоблюдение этих требований может стать причиной серьезного повреждения оборудования или травмы/смерти персонала.

## Требования к квалификации монтажного и обслуживающего персонала

Все работники, участвующие в обращении с холодильной системой, должны иметь действительное удостоверение, выданное уполномоченной организацией, а также соответствующую квалификацию для работы с холодильной системой, принятую для данной отрасли. Если для проведения технического обслуживания и ремонта прибора требуется другой специалист, он должен осуществлять действия под контролем лица, имеющего квалификацию для работы с воспламеняемым хладагентом. Ремонт может выполняться только по методу, рекомендованному производителем оборудования.

## Знак «Не выбрасывать! Сдать в специальный пункт утилизации»

Кондиционер не относится к бытовым отходам и его нельзя выбрасывать вместе с бытовым мусором. Во избежание нанесения вреда окружающей среде необходимо отделить данное устройство от обычных отходов и утилизировать его, сдав в специальное место по утилизации.



## Указания по монтажу

Кондиционер должен устанавливаться в помещении, площадь которого превышает минимальную необходимую площадь.

Не допускается просверливать отверстие в соединительной трубе или обогнуть ее.

После монтажа должно быть проведено испытание на герметичность.

## Указания по техническому обслуживанию

Убедитесь, что зона технического обслуживания или площадь помещения соответствует требованиям на паспортной табличке.

- Допускается проводить работы только в помещениях, которые соответствуют требованиям на паспортной табличке.

Убедитесь, что зона технического обслуживания хорошо вентилируется.

- Постоянная вентиляция должна обеспечиваться в течение рабочего процесса.

Убедитесь, что в зоне технического обслуживания отсутствует источник пожара или потенциального возгорания.

- Запрещается присутствие открытого огня в зоне технического обслуживания; кроме того, должна быть вывешена предупредительная табличка «Не курить».

Убедитесь, что маркировка на приборе находится в хорошем состоянии.

- Замените неразборчивые или поврежденные предупреждающие знаки.

## Сварка

- Если в процессе технического обслуживания требуется резка или сварка труб холодильной системы, действуйте в следующем порядке

a. Выключите устройство и отсоедините его от электрической сети.

b. Удалите хладагент.

c. Произведите вакуумирование.

d. Выполните очистку газообразным N<sub>2</sub>.

e. Выполните резку или сварку.

f. Вернитесь к месту обслуживания для выполнения сварки.

- Хладагент должен быть собран в специализированный резервуар для хранения.

- Убедитесь, что рядом с выпуском вакуумного насоса отсутствует открытый огонь, а зона хорошо вентилируется.

## Заправка хладагента

- Используйте приборы для заправки хладагента, специально предназначенные для работы с R410A. Убедитесь, что разные виды хладагентов не загрязняют друг друга.

- Резервуар с хладагентом должен располагаться вертикально во время заправки.

- Наклейте этикетку на систему после завершения (или незавершения) заправки.

- Не допускайте заправки в избыточном объеме.

- После завершения заправки произведите проверку на герметичность перед пробным пуском; после устранения утечки произведите проверку на герметичность еще раз.

## Указания по безопасности при транспортировании и хранении

- Перед разгрузкой и открытием контейнера используйте детектор горючих газов для проведения проверки.

- Не допускайте наличия источников возгорания и не курите.

- Соблюдайте местные правила и законы.

## Монтаж

- Монтаж или техническое обслуживание должны выполняться квалифицированным персоналом.

- Прибор должен устанавливаться в соответствии с национальными электромонтажными правилами.

- Согласно местным правилам техники безопасности, используйте утвержденную схему питания и автоматический выключатель.

- Вся электропроводка внутреннего и наружного блоков должна подключаться специалистом.

- Обязательно убедитесь, что питание отключено, прежде чем приступать к работам, связанным с электричеством и безопасностью.

- Убедитесь, что питание соответствует требованиям к кондиционеру.

- Нестабильное питание или неправильный электромонтаж могут стать причиной поражения электрическим током, риска пожара или неисправности. Перед использованием кондиционера смонтируйте надлежащие кабели питания.

## МОНТАЖНАЯ СХЕМА

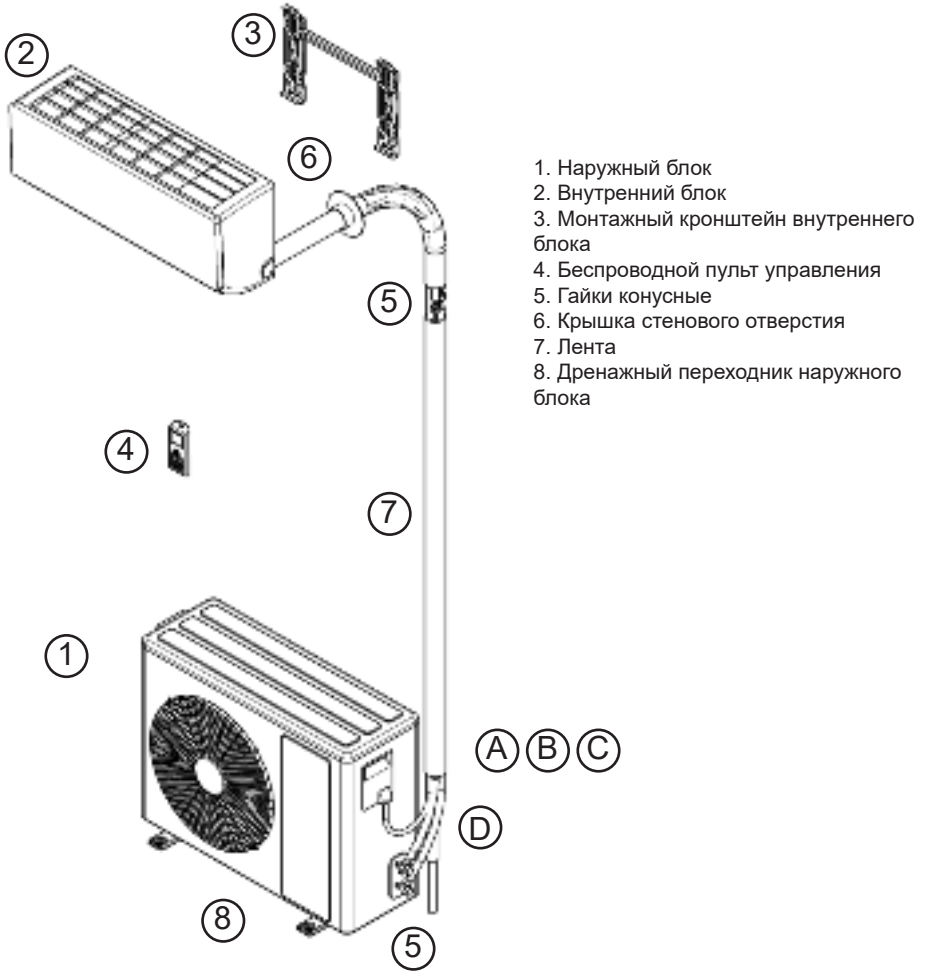

## ПРИМЕЧАНИЕ

Внешние виды наружного и внутреннего блоков Вашего кондиционера могут отличаться от схематичных изображений на данной схеме.

- Сопротивление цепи заземления должно соответствовать национальным правилам электробезопасности.
- Кондиционер должен быть надлежащим образом заземлен. Неправильное заземление может стать причиной поражения электрическим током.
- Не подавайте питание до завершения монтажа.
- Установите автоматический выключатель. Несоблюдение этого требования может стать причиной неисправности.
- Разъединитель с отключением всех полюсов, имеющий расстояние между разъединенными контактами не менее 3 мм по всем полюсам, должен быть подсоединен к стационарной электропроводке.
- Автоматический выключатель должен быть оснащен электромагнитным и тепловым расцепителями. Это позволяет обеспечить защиту от перегрузки и короткого замыкания.



## ПРЕДОСТЕРЕЖЕНИЕ

### Монтаж

- Указания по монтажу и эксплуатации данного изделия предоставляются производителем.
- Выберите место, которое находится вне доступа детей и животных, а также на удалении от растений. Если вышеуказанное невозможно обеспечить, предусмотрите ограждение для целей безопасности.
- Внутренний блок должен устанавливаться близко к стене.
- Не допускается использовать некачественный кабель питания.
- Если длина кабеля силового соединения недостаточна, обратитесь к поставщику для получения нового кабеля.
- Прибор должен располагаться таким образом, чтобы вилка была доступна.
- В случае кондиционера с вилкой последняя должна быть доступна после завершения монтажа.
- В случае кондиционера без вилки линия питания должна быть оснащена автоматическим выключателем.
- Желто-зеленый провод в кондиционере является заземляющим проводником, который не может быть использован для других целей.
- Кондиционер представляет собой электроприбор первого класса. Он должен быть надлежащим образом заземлен с помощью специализированного заземляющего устройства квалифицированным специалистом. Всегда проверяйте, что изделие имеет эффективное заземление; несоблюдение этого требования может стать причиной поражения электрическим током.
- Контур хладагента будет нагреваться до высоких температур; проложите соединительный кабель на удалении от медной трубы.
- Эксплуатация и техническое обслуживание
  - Данный прибор может использоваться детьми в возрасте от 8 лет и старше, а также лицами с ограниченными физическими, сенсорными или умственными способностями или недостатком опыта и знаний, если они находятся под присмотром или проинструктированы относительно безопасного использования прибора и осознают связанные с ним риски.
  - Не позволяйте детям играть с прибором.
  - Очистка и уход за оборудованием не должны осуществляться детьми без надзора взрослых.
  - Если кабель питания поврежден, то во избежание создания опасной ситуации следует обратиться к производителю, в дилерский сервисный центр или к специалисту соответствующей квалификации для замены кабеля.
  - Не подсоединяйте кондиционер к универсальной розетке. Несоблюдение этого требования может стать причиной возникновения риска пожара.
  - При очистке кондиционера отсоедините его от электрической сети. Несоблюдение этого требования может стать причиной поражения электрическим током.
  - Не мойте кондиционер водой во избежание поражения электрическим током.
  - Не разливайте воду на внутренний блок. Это может стать причиной поражения электрическим током или неисправности.
  - Не выполняйте ремонт кондиционера самостоятельно. Это может стать причиной поражения электрическим током или повреждения оборудования. При необходимости ремонта кондиционера обратитесь к дилеру.
  - После снятия фильтра не прикасайтесь к оребрению во избежание травмы.
  - Не засовывайте пальцы или какие-либо предметы в отверстия для впуска или выпуска воздуха. Это может стать причиной травмы или повреждения оборудования.
- Эксплуатация и техническое обслуживание
  - Не допускайте попадания брызг воды на пульт дистанционного управления во избежание выхода его из строя.
  - Не используйте огонь или фен для просушки фильтра во избежание деформации последнего или возникновения риска пожара.
  - Не закрывайте отверстия для впуска или выпуска воздуха. Это может стать причиной нарушения функционирования.
  - Не наступайте на верхнюю панель наружного блока и не кладите на нее тяжелые предметы. Это может стать причиной повреждения оборудования или травмы.
  - Немедленно выключите кондиционер и отсоедините его от электрической сети, а затем обратитесь к дилеру или квалифицированному специалисту для проведения ремонта, если происходит перечисленные ниже.
    - Кабель питания перегревается или поврежден.
    - Во время работы возникает нехарактерный шум.
    - Часто срабатывает автоматический выключатель.
    - Из кондиционера пахнет горелым.
    - Имеется утечка во внутреннем блоке.

### Указания по монтажу

#### Меры предосторожности при монтаже и перемещении устройства

Для обеспечения безопасности соблюдайте перечисленные ниже правила.

- **При монтаже или перемещении устройства следите за тем, чтобы в контур хладагента не попал воздух или иные вещества, отличные от указанного хладагента.** Присутствие воздуха или другого постороннего вещества в контуре хладагента приведет к повышению давления в системе или разрушению компрессора, что может стать причиной травмы.
- **При монтаже или перемещении данного устройства не направляйте в него хладагент, не со-ответствующий указанному на паспортной табличке или имеющий ненадлежащее качество.** Несоблюдение этого требования может стать причиной нарушения функционирования, сбоя, механической неисправности

или даже серьезной аварии.

- Если требуется сбор хладагента при перемещении или ремонте устройства, убедитесь, что устройство работает в режиме охлаждения. Затем полностью закройте клапан на стороне высокого давления (жидкостный клапан). Через 30-40 секунд полностью закройте клапан на стороне низкого давления (газовый клапан), немедленно остановите устройство и выключите питание. Следует отметить, что время сбора хладагента не должно превышать 1 минуту. Если сбор хладагента занимает слишком много времени, внутрь может попасть воздух, что влечет повышение давления или разрушение компрессора, и может стать причиной травмы.

- Перед отсоединением соединительной трубы во время сбора хладагента убедитесь, что жидкостный и газовый клапаны полностью закрыты, а устройство отсоединено от электрической сети.

Если компрессор начнет работать, когда запорный клапан открыт, а соединительная труба еще не подсоединена, воздух попадет внутрь, что влечет повышение давления или повреждение компрессора, и может стать причиной травмы.

- При монтаже устройства убедитесь, что соединительная труба надежно закреплена, прежде чем запускать компрессор.

Если компрессор начнет работать, когда запорный клапан открыт, а соединительная труба еще не подсоединена, воздух попадет внутрь, что влечет повышение давления или повреждение компрессора, и может стать причиной травмы.

- Запрещается устанавливать устройство в местах, где возможна утечка коррозионно-активного или воспламеняющегося газа.

Утечка газа рядом с устройством может стать причиной взрыва и других происшествий.

- Не используйте удлинительные кабели для электрического подключения. Если электрический кабель недостаточно длинный, обратитесь в местный авторизованный сервисный центр и закажите необходимый кабель.

Некачественные соединения могут стать причиной поражения электрическим током или пожара.

- Используйте кабели указанных типов для электрических соединений между внутренним и наружным блоками. Надежно зажимайте кабели хомутами, чтобы на их клеммы не воздействовали внешние механические напряжения. Электрические проводники недостаточного сечения, неправильный электромонтаж и незатянутые клеммы могут стать причиной поражения электрическим током или пожара.

### Инструменты для монтажа

Для проведения монтажа обратитесь к местному дилеру.

Не допускается использовать некачественный кабель питания.

Вам понадобятся: Уровень, Отвертка, Ударная дрель, Сверлильная головка, Труборасширитель, Гаечный ключ с открытым зевом, Труборез, Течеискатель, Вакуумный насос, Манометр, Универсальный измерительный прибор, Ключ под внутренний шестигранник, Рулетка, Динамометрический ключ

### Выбор положения для монтажа

#### Основные требования

Монтаж устройства в перечисленных ниже местах может стать причиной нарушения функционирования. Если вышеуказанное невозможно обеспечить, проконсультируйтесь с местным дилером.

1. Места с наличием мощных источников тепла, паров, воспламеняющегося или взрывоопасного газа, а также летучих веществ, распространяющихся по воздуху.
2. Места с наличием высокочастотных устройств (например, сварочный аппарат, медицинское оборудование).
3. Места вблизи побережья.
4. Места с наличием масла или паров в воздухе.
5. Места с наличием серосодержащего газа.
6. Прочие места с особыми условиями.
7. Не допускается устанавливать прибор в прачечной.
8. Не допускается устанавливать прибор на неустойчивой или перемещаемой опорной конструкции (например, грузовом автомобиле) или в коррозионно-активной среде (например, на химическом заводе).

#### Наружный блок

Для размещения наружного блока выберите место, способное выдержать его вес и вибрацию, где шум и потоки воздуха, создаваемые во время его работы, не будут усиливаться, и причинять беспокойство самому пользователю и его соседям.

Должно обеспечиваться достаточное свободное пространство для установки наружного блока на место эксплуатации и последующего его обслуживания.

Должно обеспечиваться достаточное свободное пространство не мешающее циркуляции воздуха, а со сторон забора и выброса воздуха наружным блоком не должно быть препятствий.

Должно исключаться воздействие на наружный блок сильных ветров.

Должно минимизироваться воздействие на наружный блок прямого солнечного света и осадков. В районах с сильными снегопадами рекомендуется установка защитных козырьков и ограждений.

Должно обеспечиваться расстояние не менее 3 метров от наружного блока до радио- и телевизионных приемников, для уменьшения вероятности создания помех изображению и звуку при его работе.

Наружный блок должен быть установлен строго горизонтально.

Опоры крепления наружного блока должны быть надежно закреплены.

Из наружного блока может течь жидкость, следует исключить близкое расположение предметов, которые могут пострадать от влаги.



#### ВНИМАНИЕ

При эксплуатации кондиционера при низких температурах наружного воздуха, следует соблюдать следующие правила:

- Запрещается устанавливать наружный блок в местах, где воздухозаборное / воздуховыпускное отверстие могут находиться под непосредственным воздействием ветра.

- Во избежание воздействия ветра наружный блок необходимо устанавливать так, чтобы воздухозаборное отверстие было обращено к стене, рекомендуется установить ветрозащитную перегородку.

- Для исключения заноса наружного блока снегом, необходимо предусмотреть место его установки выше уровня снежного покрова.

## Установочные размеры наружного блока

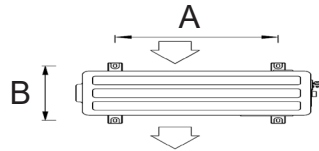
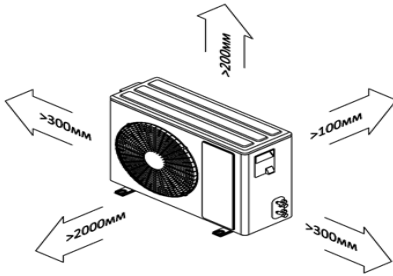

Модель	A, мм	B, мм
VC-A07HE	430	280
VC-A09HE	430	280
VC-A12HE	540	280
VC-A18HE	545	315
VC-A24HE	540	335

## Внутренний блок

Для размещения внутреннего блока выберите место, способное выдержать вес и вибрацию.

Должно обеспечиваться достаточное свободное пространство для установки внутреннего блока на место эксплуатации и последующего его обслуживания.

Должно обеспечиваться достаточное свободное пространство не мешающее циркуляции воздуха, а со стороны выброса воздуха внутренним блоком не должно быть препятствий.

Должно обеспечиваться расстояние не менее 1 метра от внутреннего блока до радио- и телевизионных приемников, для уменьшения вероятности создания помех изображению и звуку при его работе.

Должно минимизироваться воздействие на внутренний блок прямого солнечного света и других источников тепла.

Внутренний блок должен быть установлен строго горизонтально.

Монтажный кронштейн внутреннего блока должен быть надежно закреплен.

## Установочные размеры внутреннего блока

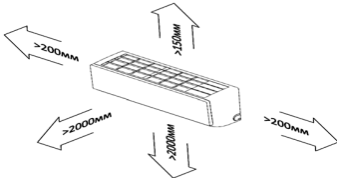

Оптимальная высота установки 2,0-2,3м от уровня пола

Крепление внутреннего блока осуществляется при помощи монтажного кронштейна. Крепление монтажного кронштейна осуществляется строго горизонтально на строго вертикальную поверхность.

Для предотвращения вибраций обязательно выполните крепление через указанные отверстия, в случае необходимости, для обеспечения дополнительной поддержки, крепление можно выполнить и через дополнительные отверстия.

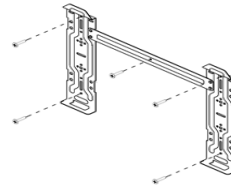

## Меры предосторожности

1. При монтаже устройства необходимо соблюдать правила электробезопасности.
2. Согласно местным правилам техники безопасности, используйте качественную линию подвода питания и автоматический выключатель.
3. Убедитесь, что питание соответствует требованиям к кондиционеру. Нестабильное питание или неправильный электро-монтаж могут стать причиной неисправности. Перед использованием кондиционера смонтируйте надлежащие кабели питания.
4. Правильно подключите фазный провод, нейтральный провод и провод заземления электрической розетки.
5. Обязательно убедитесь, что питание отключено, прежде чем приступать к работам, связанным с электричеством и безопасностью.
6. Не подавайте питание до завершения монтажа.
7. Если кабель питания поврежден, то во избежание создания опасной ситуации следует обратиться к производителю, в дилерский сервисный центр или к специалисту соответствующей квалификации для замены кабеля.
8. Контур хладагента будет нагреваться до высоких температур; проложите соединительный кабель на удалении от медной трубы.
9. Прибор должен устанавливаться в соответствии с национальными электромонтажными правилами.





## ВНИМАНИЕ

### Требования к заземлению

1. Кондиционер представляет собой электроприбор первого класса. Он должен быть надлежащим образом заземлен с помощью специализированного заземляющего устройства квалифицированным специалистом. Всегда проверяйте, что изделие имеет эффективное заземление; несоблюдение этого требования может стать причиной поражения электрическим током.
2. Желто-зеленый провод в кондиционере является заземляющим проводником, который не может быть использован для других целей.
3. Спротивление цепи заземления должно соответствовать национальным правилам электробезопасности.
4. Прибор должен располагаться таким образом, чтобы вилка была доступна.
5. Разъединитель с отключением всех полюсов, имеющий расстояние между разъединенными контактами не менее 3 мм по всем полюсам, должен быть подсоединен к стационарной электропроводке.

### Выполнение отверстия в стене

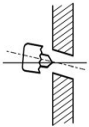

Определите месторасположение отверстия в стене.

Перед выполнением отверстия убедитесь в отсутствии в стене скрытых электрических кабелей и трубопроводов.

Под небольшим углом в сторону наружного блока, выполните отверстие.

Установите гильзу.

### Развальцовка труб хладагента

Правильно отрежьте с помощью трубореза медную трубу необходимой длины.

Полностью удалите заусенцы с разрезанного поперечного сечения трубы. При удалении заусенцев наклоните трубу срезом вниз, чтобы удаляемые заусенцы не попали внутрь трубы.

Наденьте на трубу конусную гайку соответствующего размера. Будьте внимательны, после развальцовки насадка гайки невозможна.

Выполните развальцовку при помощи специального инструмента, с соблюдением всех правил выполнения данных работ.

Проверьте получившуюся развальцовку, она должна быть одинаковой длины и с ровным краем по всему диаметру, с блестящей внутренней поверхностью без царапин. При обнаружении дефекта, обрежьте развальцованный участок и выполните развальцовку повторно.

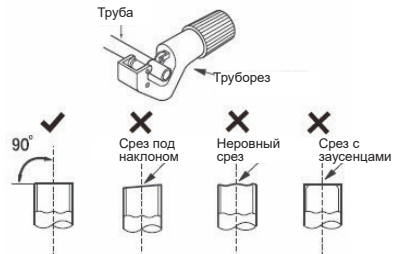

### Подключение труб хладагента

Совместите центральные оси трубопроводов и вручную затяните до упора накидную конусную гайку.

Зафиксировав штуцер гаечным ключом, затяните накидную конусную гайку динамометрическим ключом, соблюдая крутящий момент указанный в таблице.

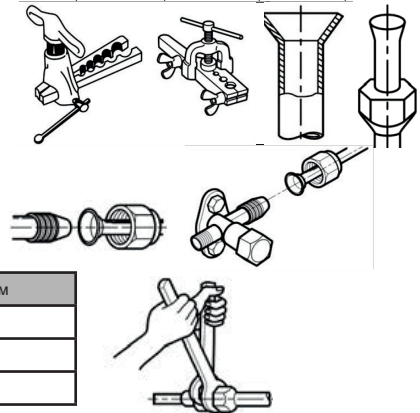

Диаметр, мм (дюйм)	Крутящий момент, Нхм
6,35 (1/4)	15-25
9,52 (3/8)	35-40
12,70 (1/2)	45-60

### Подключение межблочного электрического кабеля и кабеля электропитания

Снимите защитные крышки сервисных панелей наружного и внутреннего блоков.

Ослабьте винты клеммных колодок и подсоедините соответствующим образом (см. схемы) межблочный электрический кабель и кабель электропитания (некоторые модели внутренних блоков могут поставляться с уже подключенным к внутреннему блоку кабелем электропитания и электрической вилкой).

Подключение заземляющего провода произведите винтами, к отдельно расположенным на сервисных панелях резьбовым отверстиям. Следите за правильностью подключения проводов.

Плотно затяните винты клеммных колодок, для предотвращения их ослабления. Убедитесь в неподвижности закрепленных проводов, потянув за них.

Закрепите межблочный электрический кабель в проводные зажимы.

Установите защитные крышки сервисных панелей наружного и внутреннего блоков.

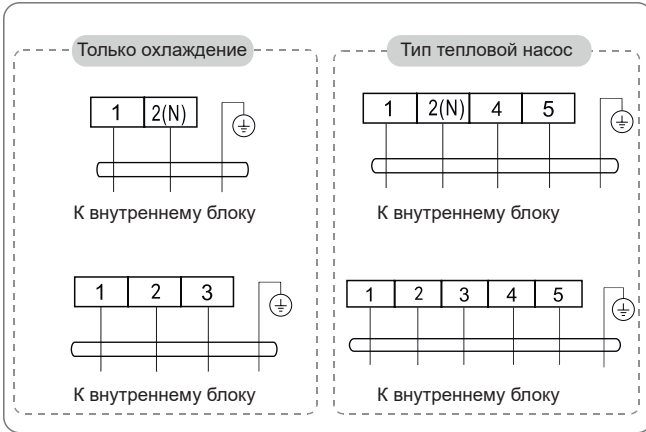

Если есть коннектор, то подключить напрямую

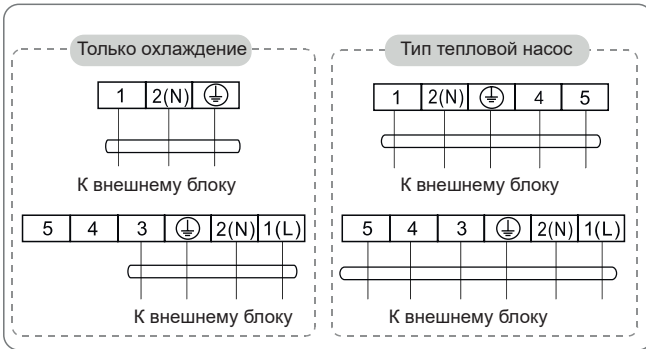

Если есть коннектор, то подключить напрямую

### Изоляция трубопроводов и обмотка лентами

Трубы хладагента должны быть проложены в теплоизоляции. Места соединения труб хладагента, включая клапана наружного блока, должны быть изолированы. Дренажная труба, при расположении её в помещении, должна быть проложена в теплоизоляции.

Используя ленту (8), плотно оберните трубы хладагента (A) и (B), дренажную трубу (шланг) (D) и межблочный электрический кабель (C). Дренажная труба (шланг), должна быть расположена в самом низу связки.

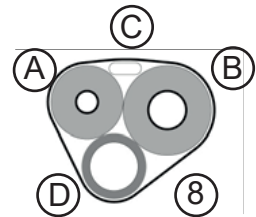

### Процедуры проверки и вакуумирования

Убедитесь в правильности подключения трубопроводов хладагента и электрических кабелей. Снимите заглушки с клапанов газового и жидкостного трубопроводов хладагента наружного блока.

Убедитесь, что клапаны газового и жидкостного трубопроводов хладагента наружного блока закрыты.

Подключите манометрический коллектор и баллон с азотом к сервисному порту трубопровода хладагента наружного блока. Баллон следует подключать через понижающий редуктор. Не допускается использование сжатого воздуха по причине высокого содержания в нем влаги. Заполните систему азотом до давления 4,15МПа.

Во избежание попадания в систему жидкого азота, расположите баллон клапаном вверх.

Проверьте все выполненные соединения трубопроводов на наличие утечки с помощью, например, мыльного раствора. В случае обнаружения утечки её необходимо устранить.

По истечении 10-15 минут проверьте давление в системе. В случае его падения необходимо выяснить причину.

Отключите баллон с азотом манометрического коллектора. Откачайте азот из системы.

Подключите к манометрическому коллектору вакуумный насос.

Включите вакуумный насос.

Создайте вакуум в системе до разрежения -0,101 МПа.

По истечении 5-10 минут проверьте разрежения в системе. В случае его уменьшения необходимо выяснить причину.

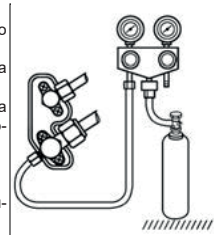

Отключите вакуумный насос от манометрического коллектора.  
Правильно используйте манометрический коллектор и вакуумный насос. Для этого, перед их использованием, обратитесь к инструкции по эксплуатации каждого предмета.  
Полностью откройте клапана трубопроводов хладагента наружного блока, сначала жидкостного, а затем газового.  
Отключите манометрический коллектор от сервисного порта газового трубопровода хладагента наружного блока.  
Установите заглушки на клапана газового и жидкостного трубопроводов хладагента наружного блока.

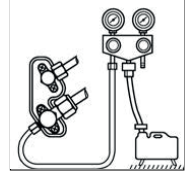

### **Заправка хладагентом**

Данные модели поставляются с наружными блоками, заправленными хладагентом R410A. Системы не требуют добавления хладагента при длинах трубопроводов не превышающих ранее указанных ограничений.

### **Пробный пуск**

Включите электропитание кондиционера.  
С помощью беспроводного пульта ДУ включить кондиционер и проверьте его работоспособность в различных режимах.  
Необходимо учесть, что оценку эффективности работы кондиционера необходимо производить не ранее, чем через 15-20 минут после первого включения.

## ЭКСПЛУАТАЦИЯ КОНДИЦИОНЕРА

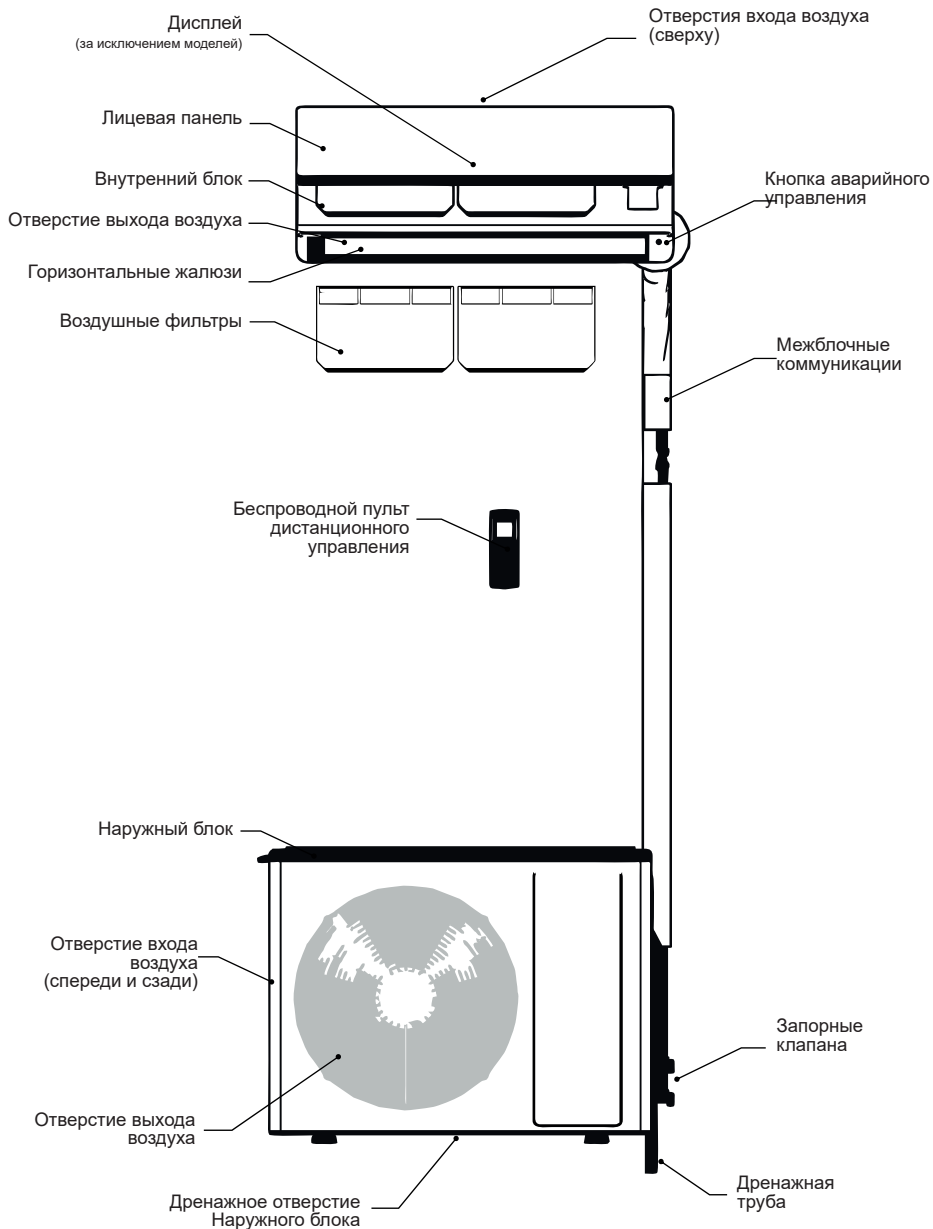

### ПРИМЕЧАНИЕ

Внешние виды наружного и внутреннего блоков Вашего кондиционера могут отличаться от схематичных изображений на данной схеме.

## ПУЛЬТ ДИСТАНЦИОННОГО УПРАВЛЕНИЯ

Дисплей лицевой панели внутреннего блока

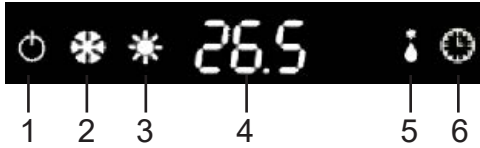

1. Индикатор подключения электропитания
2. Индикатор работы в режиме охлаждения
3. Индикатор работы в режиме обогрева
4. Индикатор целевой/комнатной температуры
5. Индикатор работы в режиме осушения
6. Индикатор работы таймера

Пульт дистанционного управления

Сторона излучателя сигнала

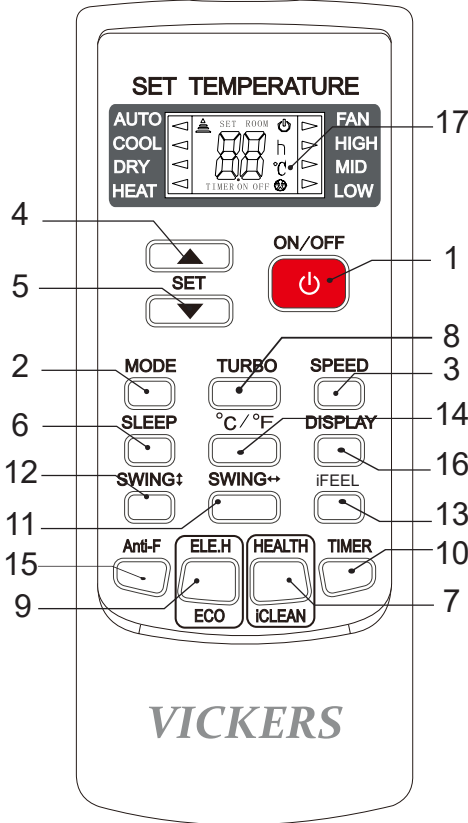

### 1. Кнопка включения / выключения

Нажатие на кнопку включает кондиционер, на дисплее пульта высвечивается индикатор «ON», повторное нажатие выключает кондиционер, на дисплее пульта высвечивается «OFF»

При включении кондиционера устанавливаются предыдущие настройки работы.

### 2. Кнопка MODE

Каждое нажатие на кнопку изменяет режим работы кондиционера в следующей последовательности: ...Автоматический- Охлаждение- Осушение- Обогрев- Вентиляция...

На дисплее пульта высвечивается индикация соответствующего режима: «AUTO» (Автоматический) - «COOL» (Охлаждение) - «DRY» (Осушение) - «HEAT» (Обогрев) - «FAN» (Вентиляция).

В автоматическом режиме кондиционер, в зависимости от температуры воздуха в помещении, автоматически выбирает режим охлаждения или обогрева, создавая комфортные условия для пользователя. Целевая температура не отображается на дисплее пульта ДУ и её изменение невозможно.

В режиме вентиляции, кондиционер включает только вентилятор внутреннего блока. В данном режиме кондиционер не поддерживает температуру в помещении. Целевая температура не отображается на дисплее пульта ДУ и её изменение невозможно.

**ВНИМАНИЕ!** Кондиционер не даёт приток свежего воздуха

### 3. Кнопка SPEED (Скорость вентилятора)

Каждое нажатие на кнопку изменяет скорость вращения вентилятора внутреннего блока (скорость выходящего воздуха) следующим образом: ...Автоматическая- Низкая- Средняя- Высокая...

На дисплее пульта ДУ высвечивается индикация соответствующей скорости вентилятора: «AUTO» (Автоматическая) - «LOW» (Низкая) - «MID» (Средняя) - «HIGH» (Высокая) Скорость вентилятора задаваемая автоматически, зависит от разницы между заданной целевой температуры и температуры окружающего воздуха. В режиме вентиляции режим автоматической скорости вентилятора не доступен.

### 4. Кнопка увеличения целевой температуры

Каждое нажатие на кнопку увеличивает значение целевой температуры на 1°C, в диапазоне +16 - +32°C. Заданное значение целевой температуры отображается на дисплее пульта и лицевой панели внутреннего блока.

### 5. Кнопка уменьшения целевой температуры

Каждое нажатие на кнопку уменьшает значение целевой температуры на 1°C, в диапазоне +16 - +32°C. Заданное значение целевой температуры отображается на дисплее пульта и лицевой панели внутреннего блока.

### ПРИМЕЧАНИЕ

Представленное изображение относится к стандартному пульту ДУ, на нём изображены все функциональные кнопки. Они могут слегка отличаться от функциональных кнопок Вашего пульта ДУ (в зависимости от модели)

## 6. Кнопка SLEEP (Ночной режим)

Нажатие на кнопку включает ночной режим работы, на дисплее пульта высвечивается индикатор «SLEEP», а дисплей на лицевой панели внутреннего блока выключается. В данном режиме вентилятор внутреннего блока вращается на низкой скорости, а поддерживаемая кондиционером температура изменяется следующим образом:  
При выключении кондиционера или повторном нажатии на кнопку режим будет выключен.

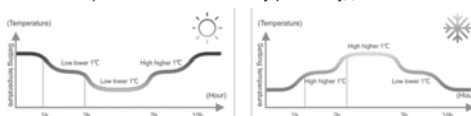

## 7. Кнопка iCLEAN (Очистка)

Нажатие на кнопку при выключенном кондиционере, включает режим очистки внутреннего блока, на дисплее пульта высвечивается индикатор «iCLEAN» и символы «CL», а на дисплее лицевой панели внутреннего блока символы «CL». Очистка необходима для удаления влаги с поверхности испарителя внутренних полостей блока. Продолжительность режима очистки - 35 минут.

При выключении кондиционера или повторном нажатии на кнопку режим будет выключен.

## 8. Кнопка TURBO

Нажатие на кнопку, при работающем кондиционере в режимах охлаждения или обогрева, включает интенсивный режим работы кондиционера - вентилятор внутреннего блока вращается на максимальной скорости, обеспечивая максимально быстрое охлаждение или обогрев помещения, для скорейшего достижения установленной температуры, на дисплее пульта ДУ высвечивается индикатор «TURBO». При переключении режима работы, при изменении скорости вращения вентилятора или повторном нажатии на кнопку TURBO режим интенсивной работы будет выключен.

## 9. Кнопка iFAVOR

Нажатие на кнопку, при работе кондиционера, устанавливает предварительно заданные пользователем настройки работы, на дисплее пульта ДУ высвечивается индикатор «iFAVORIT». Повторное нажатие на кнопку возвращает настройки, заданные до включения данного режима.

Для задания пользовательских настроек работы необходимо, предварительно установив требуемые значения параметров, нажать и удерживать кнопку iFAVORIT более 3-х секунд. Запись параметров пользовательского режима подтверждается трехкратным миганием «iFAVORIT» на дисплее пульта.

## 10. Кнопка TIMER

Настройка таймера включения кондиционера (TIMER ON).

Нажатие на кнопку TIMER, при выключенном пульте ДУ, включает таймер включения кондиционера, на дисплее отображается индикатор TIMER ON (Таймер вкл.) и время таймера. Диапазон установки времени от 0,5 часа (30 минут) до 24 часов. Для настройки желаемого времени таймера включения кондиционера, нажмите кнопку (4) или (5). Каждое нажатие этих кнопок задает увеличение или уменьшение времени на 0,5 часа. По достижении значения таймера 10 часов, каждое нажатие этих кнопок задает увеличение или уменьшение времени на 1 час. Для активации таймера включения кондиционера повторно нажмите на кнопку TIMER. На дисплее пульта отобразятся настройки работы кондиционера после его включения по таймеру. При необходимости их можно изменить. Через установленное время, кондиционер автоматически включится с установленными настройками.

Настройка таймера выключения кондиционера (TIMER OFF).

Нажатие на кнопку TIMER, при включенном пульте ДУ, включает таймер выключения кондиционера. на дисплее отображается индикатор «TIMER OFF» (Таймер выкл.) и время таймера. Диапазон установки времени от 0,5 часа (30 минут) до 24 часов. Для настройки желаемого времени таймера выключения кондиционера, нажмите кнопку (4) или (5). Каждое нажатие этих кнопок задает увеличение или уменьшение времени на 0,5 часа (30 минут). По достижении значения таймера 10 часов, каждое нажатие этих кнопок задает увеличение или уменьшение времени на 1 час. Для активации таймера выключения кондиционера повторно нажмите на кнопку TIMER. Через установленное время кондиционера автоматически выключится.

## 11. Кнопка SWING ⇄ (Качание жалюзи)

Установление горизонтального положения жалюзи.

## 12. Кнопка SWING ⚡ (Качание жалюзи)

Нажатие кнопки активирует качание горизонтальных жалюзи внутреннего блока, изменяющей направление выходящего воздуха по вертикали, на дисплее пульта высвечивается индикатор «SWING ⚡». Дождитесь, когда жалюзи займет необходимое положение и повторно нажмите на кнопку, чтобы остановить качание.

Для предотвращения образования на жалюзи конденсата, не допускайте длительного направления воздушного потока вниз в режимах охлаждения и осушения.

Во избежание поломки жалюзи не регулируйте её положение вручную.

## 13. Кнопка iFEEL (Моя атмосфера)

Нажатие на кнопку включает режим регулирования производительности кондиционера по датчику температуры, встроенному в пульт ДУ. Дисплей пульта отображает значение комнатной температуры воздуха в месте расположения пульта совместно с индикатором «ROOM».

При выключении кондиционера или повторном нажатии на кнопку режим будет выключен.

## 14. Кнопка °C/°F

Нажимайте на данную кнопку для изменения отображения температуры в градусах Цельсия или Фаренгейта.

### 15. Кнопка Anti-FUNGUS (анти-плесень)

Нажатие на кнопку при выключенных пульте ДУ и кондиционере, включает режим автоматической продувки внутреннего блока после выключения кондиционера, на дисплее пульта высвечивается индикатор «Anti-FUNGUS». Включение режима подтверждается серией звуковых сигналов издаваемых после первых пяти сигналов подтверждающих прием команды. При активации данной функции, после каждого выключения кондиционера, перед тем, как отключиться, вентилятор внутреннего блока работает на низкой скорости дополнительные три минуты. Данная функция направлена на предотвращение заплесневения испарителя, с последующим распространением неприятного запаха.

Во время выполнения функции и до полного её окончания не рекомендуется повторно включать кондиционер.

Режим будет работать по умолчанию при следующих выключениях кондиционера, за исключением случаев, когда кондиционер отключается от питания.

Отключение кондиционера от питания или повторное нажатие кнопки при выключенных пульте ДУ и кондиционере, выключает режим Anti-FUNGUS. Выключение режима подтверждается серией звуковых сигналов издаваемых после первых пяти сигналов подтверждающих прием команды.

### 16. Кнопка DISPLAY (Дисплей)

Нажатие на кнопку включает подсветку дисплея на лицевой панели внутреннего блока, на дисплее пульта высвечивается индикатор «DISPLAY», повторное нажатие включает подсветку дисплея на лицевой панели внутреннего блока.

### 17. Дисплей пульта управления

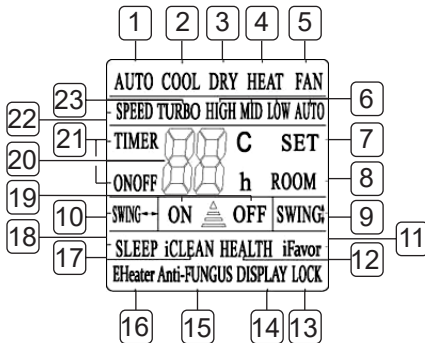

- 1. **AUTO** - индикатор автоматического режима работы
- 2. **COOL** - индикатор режима работы на охлаждение
- 3. **DRY** - индикатор режима работы на осушение
- 4. **HEAT** - индикатор режима работы на обогрев
- 5. **FAN** - индикатор режима работы на вентиляцию
- 6. **HIGH, MID, LOW, AUTO** - индикаторы скорости вращения вентилятора
- 7. **SET** - индикатор целевой температуры
- 8. **ROOM** - индикатор температуры в помещении
- 9. **SWING ++** - индикатор качания вертикальных жалюзи
- 10. **SWING ±** - индикатор качания горизонтальных жалюзи
- 11. **iFAVORIT** - индикатор включения персональных настроек пользователя
- 12. **HEALTH** - индикатор режима ионизации
- 13. **LOCK** - индикатор включения блокировки клавиш пульта управления
- 14. **DISPLAY** - индикатор выключения подсветки дисплея на лицевой панели внутреннего блока

15. **A-FUNGUS** - индикатор включения режима автоматической продувки внутреннего блока после выключения кондиционера

16. **eHeater** - не используется

17. **iCLEAN** - индикатор включения функции самоочистки внутреннего блока

18. **SLEEP** - индикатор включения функции самоочистки внутреннего блока

19. **ON/OFF** - индикаторы включения / выключения кондиционера

20. Значение температуры

21. **TIMER ON / TIMER OFF** - индикаторы таймера включения / таймера выключения кондиционера

22. **SPEED, HIGH, MID, LOW, AUTO** - индикаторы скорости вращения вентилятора

23. **TURBO** - индикатор интенсивного режима работы

## УХОД И ОБСЛУЖИВАНИЕ

### Регулирование вертикальных жалюзи

Для регулирования потока воздуха по горизонтали - вручную переместите вертикальные жалюзи. Будьте предельно аккуратны - не вставляйте пальцы в отверстия выхода воздуха.

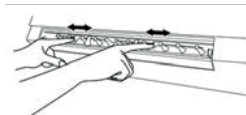

### Уход за корпусом внутреннего блока

- Выключите кондиционер и отключите его от электропитания.
- Протрите внутренний блок сухой или смоченной теплой водой тканью. Запрещается использовать воду, температура которой выше 40°С. Запрещается использовать растворитель, бензин, полировочный порошок или инсектициды, используйте только мягкие очищающие средства.
- Поверхность внутреннего блока подвержена образованию царапин, поэтому не следует тереть или допускать воздействия на блок ударных нагрузок. Не применяйте абразивные чистящие средства во избежание царапин на поверхности внутреннего блока.
- В случае применения имеющихся в продаже протирочных тканей, пропитанных химическими средствами, следуйте инструкциям по их применению.

### Уход за фильтрами внутреннего блока

- Аккуратно приподнимите переднюю панель внутреннего блока, и зафиксируйте её в верхнем положении.
- Слегка потянув «язычок» фильтра вверх и на себя - извлеките фильтр.
- Удалите грязь с воздушного фильтра с помощью пылесоса. При сильном загрязнении промойте фильтр в тёплой воде, температура которой не превышает 40°С.
- После промывки тщательно просушите фильтр в затенённом месте.
- Установите воздушный фильтр на место и закройте переднюю панель кондиционера.

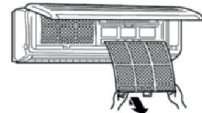

### Если кондиционер не будет использоваться в течение длительного периода времени:

- Для просушки внутреннего блока включите кондиционер в режиме iCLEAN (очистка).
- По окончании режима iCLEAN (очистка) отключите кондиционер от электропитания.
- Очистите корпуса и теплообменники наружного и внутреннего блоков.
- Очистите фильтры внутреннего блока.
- Извлеките элементы питания (батарейки) из пульта ДУ.

### Проверка перед каждым включением

- Убедитесь, что провод заземления надёжно подключен.
- Убедитесь в целостности и отсутствии и отсутствии повреждений блоков кондиционера.
- Убедитесь, что отверстия входа и выхода воздуха блоков кондиционера не заблокированы.
- Убедитесь, что фильтр внутреннего блока не требует очистки.
- Убедитесь в соответствии текущих температур эксплуатационным условиям.

### Срок эксплуатации кондиционера

Срок эксплуатации кондиционера составляет 10 лет, при условии соблюдения соответствующих правил по установке, эксплуатации и сервисном обслуживании.

### Правила утилизации кондиционера.

По истечении срока службы прибор должен подвергаться утилизации в соответствии с нормами, правилами и способами, действующими в месте утилизации.

Кондиционер имеет закрытый контур с хладагентом R410A. Данный фреон считается безопасным для озонового слоя, но находится в группе так называемых парниковых газов, способствующих глобальному потеплению, если они будут выпущены в атмосферу. Поэтому выполнение работ, связанных с данным хладагентом, доверяйте только соответствующим специалистам.



## ВНИМАНИЕ

1. В случае одного из перечисленных ниже явлений выключите кондиционер воздуха и немедленно отключите источник питания, затем свяжитесь с поставщиком или квалифицированным специалистом для устранения неисправности.
  - Шнур питания перегревается или повреждён
  - Во время работы слышен аномальный звук
  - Воздушный выключатель часто отключается
  - Из кондиционера воздуха идёт дым
  - Внутренний блок протекает
  - Попадание жидкости внутрь оборудования
2. Не пытайтесь отремонтировать или переоборудовать кондиционер воздуха самостоятельно.
3. Если кондиционер воздуха работает в аномальных условиях, то это может привести к неисправности, поражению электрическим током или возгоранию.



Характеристики		ед. измер.	VC-A07HE	VC-A09HE	VC-A12HE	VC-A18HE	VC-A24HE
Производительность	Охлаждение	кВт	2,10	2,65	3,55	5,30	7,00
	Обогрев	кВт	2,20	2,70	3,65	5,45	7,10
	Потребляемая мощность	Охлаждение	0,65	0,825	1,106	1,656	2,188
		Обогрев	0,61	0,748	1,011	1,509	1,972
Уровень звукового давления	Внутренний блок	Дб	24/27/29/33	24/27/30/33	27/30/33/36	29/32/35/38	31/34/37/40
	Наружный блок	Дб	48	50	52	54	55
Рабочий ток	Охлаждение	A	2,82	3,58	4,8	7,2	10,1
	Обогрев	A	2,65	3,25	4,39	6,56	9,6
Размеры (ШХВГ)	Внутренний блок	мм	690x283x199	690x283x199	750x285x200	900x310x225	900x310x225
	Наружный блок	мм	665x420x280	665x420x280	710x500x240	795x525x290	825x655x310
Вес	внутр./наружн.	кг	8/20	8,5/20	9/25	11/37	12/46
Диаметр труб	Жидкость	мм	6,35 (1/4)	6,35 (1/4)	6,35 (1/4)	6,35 (1/4)	9,52 (3/8)
	Газ	мм	9,52 (3/8)	9,52 (3/8)	9,52 (3/8)	12,70 (1/2)	15,88 (5/8)
Коэффициент энергоэффективности	EER		3,21	3,21	3,21	3,21	3,2
	COP		3,61	3,61	3,61	3,61	3,6
Класс энергоэффективности (охлажд/обогрев)			A				
Электрическое питание		В/Гц/Ф	220-240В/50Hz/1Ph				
Расход воздуха		М <sup>3</sup> /час	420	450	550	800	1050
Мак. длина трассы/ Макс. перепад высот		м	20/10	20/10	20/10	20/10	25/15
Гарант. диапазон наружных температур	Охлаждение	°C	+16--+49 °C				
	Обогрев	°C	-7--+30 °C				
Компрессор			GMCC	GMCC	GMCC	HIGHLY	HIGHLY
Хладагент, масса хладагента	Внутренний блок	кг	R410A/0,4	R410A/0,54	R410A/0,61	R410A/1,0	R410A/1,45
	Наружный блок	мм	760x345x280	760x345x280	820x345x280	950x380x290	950x380x290
Вес брутто	внутр./наружн.	кг	9,5/22	10/23	10,5/27,5	13/40	14/49
	Кабель силового питания, число жил x сечение (мм2)		3*1,0	3*1,0	3*1,0	3*1,5	3*2,5
Подключение			к внутреннему блоку				
Межблочный кабель, число жил x сечение (мм2)			5*1,0	5*1,0	5*1,0	5*1,5	5*2,5

## Неисправности

Следующие случаи не всегда являются признаками поломки. Пожалуйста, прежде чем обратиться в сервисный центр, попробуйте воспользоваться следующими рекомендациями, если после выполнения указанных проверок кондиционер не возобновит нормальную работу, прекратите его эксплуатацию и обратитесь в сервисный центр.

Неисправность	Возможная причина и способ её устранения
Кондиционер не включается	Проверьте подключение к сети. Сработало защитное устройство, попытайтесь включить кондиционер не менее, чем через 3 минуты. Низкое или высокое напряжение в сети. Проверьте, может быть, выставлена работа по таймеру?
Кондиционер не реагирует на команды пульта ДУ	Возможно, это влияние электромагнитных помех. Попробуйте отключить электропитание кондиционера и через 1 минуту подать его снова. Убедитесь, что пульт находится в зоне действия сигнала. Проверьте батарейки пульта ДУ, замените их при необходимости. Проверьте, не повреждён ли пульт.
Снизилась эффективность охлаждения или обогрева	Проверьте корректность установленной целевой температуры. Проверьте, не перекрыты ли входные и выходные отверстия внутреннего блока.. Проверьте степень загрязнения воздушного фильтра, теплообменника и вентилятора внутреннего блока, выполните очистку при необходимости. Убедитесь, что тёплый/холодный воздух не поступает в открытое окно или дверь. Проверьте корректность установленной скорости вентилятора. При высокой температуре наружного воздуха эффективность охлаждения может быть недостаточной. При низкой температуре наружного воздуха эффективность обогрева может быть недостаточной. Проверьте наличие в помещении дополнительных источников тепла.
Задержка при переключении режимов работы	Смена режимов работы в ходе эксплуатации может занимать до 3-х минут.
Задержка при включении режима обогрева	Данная задержка от 2 до 5 минут необходима для прогрева теплообменника внутреннего блока. Не является неисправностью.
Появление постороннего запаха	Кондиционер может усиливать запахи, присутствующие в помещении (такие как сигаретный дым, парфюмерия, от мебели и пр.) Проконсультируйтесь с сервисным центром если запах сохраняется продолжительное время.
От внутреннего блока слышен звук текущей или булькающей воды	Звук вызван протекающим по трубам и кипящем хладагентом внутри внутреннего блока. Не является неисправностью.
От внутреннего блока слышно потрескивание	Потрескивание объясняется расширением или сжатием передней панели и других деталей прибора вследствие изменения температуры. Не является неисправностью.
От внутреннего блока слышен слабый механический звук	Звук появляется при включении /выключении вентилятора внутреннего блока. Не является неисправностью.
От внутреннего блока слышен шипящий звук	Звук появляется при изменении потока хладагента. Не является неисправностью.
Изменение цвета внутреннего блока	Под воздействием различных факторов (например, УФ излучения, температуры и пр) пластиковый корпус может изменить цвет, что не отразится на функциональных характеристиках устройства. Не является недостатком.
Туман у отверстия выхода воздуха внутреннего блока	Если в помещении высокая влажность и температура воздуха, то на выходе из кондиционера может образоваться туман. Он пропадет через некоторое время работы, по мере снижения температуры в помещении.
Из наружного блока вытекает воды	Это конденсат с теплообменника наружного блока, образовавшийся при работе в режиме обогрева или при включении режима оттаивания. Не является неисправностью
На панели индикации внутреннего блока появляются символы «FC»	Сработало напоминание о том, что необходимо произвести чистку внутреннего блока. Чтобы отключить напоминание, необходимо 2 раза нажать на кнопку аварийного включения на внутреннем блоке за передней панелью.

## Коды ошибок

При возникновении неисправности код ошибки автоматически отображается на дисплее лицевой панели внутреннего блока.

№	Отображаемый код	Возможные причины
1	E0	Защита от перегрузки (внутренний блок) Overcurrent Protection of Indoor Unit
2	E1	Ошибка датчика комнатной температуры воздуха Indoor Unit temperature sensor error
3	E2	Ошибка датчика температуры теплообменника наружного блока Outdoor Unit coil sensor error
4	E3	Ошибка датчика температуры теплообменника внутреннего блока Indoor Unit coil sensor error
5	E4	Неисправность электродвигателя вентилятора внутреннего блока (PG/DC двигатель) Indoor Unit motor error of wall mounted air conditioner (PG motor) /Indoor Unit motor error of wall mounted air conditioner (DC motor)
6	E5 (5E)	Ошибка линии связи между наружным и внутренним блоками Indoor Unit and Outdoor Unit communication error
7	Eb	Ошибка модуля ЭСППЗУ внутреннего блока Indoor EE (or EEPROM) Failure
8	F0	Неисправность электродвигателя вентилятора наружного блока (3-жильный клеммный) Outdoor Unit DC motor error (3-core terminal motor)
9	F1	Ошибка модуля защиты Module protection error
10	F2	Ошибка PFC модуля (Power Factor Correction /коррекция фактора мощности) PFC protection error
11	F3	Ошибка работы компрессора Compressor startup error
12	F4	Ошибка датчика температуры линии нагнетания компрессора Exhaust sensor error
13	F5	Срабатывание защиты от перегрузки компрессора Pressing top head sensor error
14	F6	Ошибка датчика наружной температуры воздуха Outdoor Unit temperature sensor error
15	F7	Срабатывание защиты от низкого или высокого напряжения электропитания OVP or UVP error
16	F8	Ошибка линии связи модулей наружного блока Outdoor Unit main PCB and module panel communication error
17	F9	Ошибка модуля ЭСППЗУ внешнего блока Outdoor EE error
18	FA	Ошибка датчика температуры линии всасывания (Неисправность 4-х ходового клапана) Recirculated sensor error (four-way valve switch error)
19	P2	Защита системы от высокого давления High-pressure protection
20	P3	Защита от недостаточного уровня жидкости Liquid Deficiency Protection
21	P4	Защита системы охлаждения от перегрузки Refrigeration Overload Protection
22	P5	Защита линии нагнетания компрессора Exhaust Protection
23	P6	Защита от высокой температуры внутреннего блока Indoor High Temperature Protection
24	P7	Защита от замерзания Anti-freezing Protection in Refrigeration Room
25	P8	Защита от перегрузки по току Overcurrent Protection

## Уважаемый покупатель!

**Поздравляем Вас с приобретением климатической техники VICKERS!**

Настоящая гарантия действительна с момента покупки изделия в течение 3-х лет для частного использования и 1 год при использовании в коммерческих целях, либо в общественных помещениях при соблюдении условий, перечисленных ниже, если рекомендованные режимы эксплуатации полностью соблюдены.

Если Ваше изделие VICKERS нуждается в гарантийном обслуживании, обращайтесь в Специализированные Сервисные Центры. Настоящая гарантия предусматривает безвозмездное устранение недостатков товара в течение гарантийного срока.

Гарантия действительна на территории Российской Федерации при соблюдении следующих условий:

1. Изделие должно регулярно проходить техническое обслуживание (не реже одного раза в год, при коммерческом использовании не реже 2-х раз в год, либо чаще при интенсивном использовании) с предоставлением отметки в соответствующей графе организацией проводившей техническое обслуживание.
2. Данное изделие должно быть куплено на территории Российской Федерации.
3. Данное изделие должно быть использовано в соответствии с инструкцией по эксплуатации (прилагается к изделию).

В случае нарушения правил хранения, транспортировки, установки и эксплуатации, изложенных в инструкции по эксплуатации, гарантия не действительна

4. Гарантия действительна только при наличии чётко, правильно и полностью заполненного настоящего гарантийного талона (с подписью и печатью Продавца). Без предъявления данного талона, в случае отсутствия в нём полной информации или при наличии каких-либо изменений в талоне, Специализированные Сервисные Центры вправе отказать в проведении гарантийного ремонта.

5. Гарантия не действительна:

- а) если изделие предназначенное для бытовых нужд использовалось в коммерческих или иных целях.
- б) гарантия не распространяется на расходные материалы необходимые как для монтажа изделия так и для его эксплуатации, а так же на повреждения или поломки возникшие в следствии использования ненадлежащих расходных материалов.
- в) если изделие имеет механические повреждения.
- г) если изделие ремонтировалось, или в нём произведены изменения не в авторизованном сервисном центре.
- д) если использовались ненадлежащие расходные материалы или запасные части.
- е) если неисправность вызвана попаданием внутрь изделия посторонних предметов, веществ, жидкостей, насекомых.
- ж) если неисправность вызвана стихийными бедствиями, пожаром, бытовыми и другими факторами, не зависящими от производителя.
- з) если повреждения вызваны несоответствием параметров источников питания и связи соответствующим государственным стандартам.
- и) в случае любых изменений в установке, настройке и/или программировании.
- к) в случае внесения несанкционированных изменений в гарантийный талон (поправок или исправлений)
- л) если серийный номер или номер модели на изделии изменён, удалён, стёрт или неразборчив.
- м) гарантия не распространяется на расходные материалы, например: фильтры, батареи и т.п. В соответствии с указаниями инструкции по эксплуатации.
- н) гарантия не предусматривает чистку изделия, плановое техническое обслуживание и замену расходных материалов и запчастей, пришедших в негодность ввиду нормального износа и/или ограниченного срока службы.
- о) настоящая гарантия применяется дополнительно к обязательным гарантиям, предоставляемым покупателем законом.

## Внимание!

Приобретённый вами кондиционер требует специальной установки и подключения.

По вопросу проведения установки и подключения Вы можете обратиться в уполномоченную организацию, специализирующуюся на проведении такого рода платных услуг, при этом требуйте наличие соответствующих разрешенных документов (лицензия, сертификат и т.д.). Организация, осуществившая установку несёт полную ответственность за правильность проведённой работы.

Информация об авторизованных центрах Vickers можно получить в местах продажи, а так же на сайте [vickers.com.ru](http://vickers.com.ru)







# VICKERS

Товар (прибор, изделие) соответствует требованиям:

ТР ТС 004/2011 «О безопасности низковольтного оборудования», утвержден Решением Комиссии Таможенного союза №768 от 16 августа 2011 года.

ТР ТС 020/2011 «Электромагнитная совместимость технических средств», утвержден Решением Комиссии Таможенного союза №879 от 9 декабря 2011 года.

ТР ЕАЭС 037/2016 «Об ограничении применения опасных веществ в изделиях электротехники и радиоэлектроники», утвержден Решением Совета Евразийской экономической комиссии от 18 октября 2016 г. №113



**YKR-H102E**



Инструкцию по пульту дистанционного управления можно получить онлайн. Просто отсканируйте QR - код

\* модель пульта указана сзади Вашего пульта ДУ

Производитель:

«NINGBO AUX IMP & EXP CO., LTD».

«НИНБО АУКС ИМП & ЭКСП КО., ЛТД».

Адрес производителя:

1166 NORTH MINGGUANG ROAD, JIANGSHAN, YINZHOU, NINGBO 315191, ZHEJIANG, CHINA

1166 НОРТ МИНГГУАНГ РОУД, ЦЗЯНЬШАНЬ, РАЙОН ИНЬЧЖОУ, НИНБО 315191, ЧЖЭЦЗЯН

Импортер:

ООО «Мир Комфорта»

Адрес импортера:

350059, г. Краснодар, ул. Уральская, 25

Дата производства/Production date: см. на упаковке и на оборудовании

